

選びやすく見やすい
農業向け道具・作業用品カタログの決定版

農家支援!

Vol. 5

道具・作業用品
カタログ

農家に
一冊!

お申し込みお問い合わせ



0120-337-202



0120-337-282



www.Agcul.com



agcul@paock.co.jp

通話料
無料

商品のお届けについて

お届け日数

商品は、ご注文後1～3日以内に発送いたします。

※土曜・日曜・祝祭日にいただいたご注文は、翌営業日からの発送となります。

※商品によっては、お時間をいただくものもございます。

佐川急便

ヤマト運輸

にてお届けいたします。

5,500円(税込)以上お買い上げで
送料・代引手数料無料！

*5,500円(税込)未満の場合は、別途下記送料と代引手数料をご負担ください。

送料について

送 料

	地域詳細	送料(税込)
北海道	北海道	1,100円
東北	青森県 岩手県 宮城県 秋田県 山形県 福島県	770円
関東 甲信越	茨城県 栃木県 群馬県 埼玉県 千葉県 東京都 神奈川県 新潟県 山梨県 長野県	550円
北陸	富山県 石川県 福井県	550円
中部	岐阜県 静岡県 愛知県 三重県	770円
関西	滋賀県 京都府 大阪府 兵庫県 奈良県 和歌山県	770円
中国	鳥取県 島根県 岡山県 広島県 山口県	770円
四国	徳島県 香川県 愛媛県 高知県	1,100円
九州	福岡県 佐賀県 長崎県 熊本県 大分県 宮崎県 鹿児島県	1,100円
沖縄	沖縄県	1,650円

※離島他の扱い：離島・一部地域で追加送料がかかる場合があります。

※海外には配送できませんのでご了承ください。



農家支援! Vol.5

道具・作業用品カタログ

カタログの手引き

商品について

この総合カタログに記載いたしました商品は令和3年4月現在のものです。都合により、外観および仕様を予告なく変更したり、生産の中止をしたりする場合がありますのであらかじめご了承ください。

価格について

記載しました標準小売価格は令和3年4月現在のものです。品質の改善や原材料の騰貴により改正されることがありますことをご了承ください。

商品取り扱いの注意

記載いたしました商品については、平成7年7月より施行されましたPL法(製造物責任法)に十分配慮いたしてはおりますが、ご使用になる前に必ず商品本体および箱、または取扱説明書の「警告、注意表示」をお読みいただき、記載内容をお守りください。

サイズ表記について

サイズ・質量はすべて概略寸法です。

カラーについて

カタログ掲載商品のカラーにつきましては、慎重な配慮と技術で印刷いたしておりますが、現品と異なる場合がありますことをご了承ください。

目次

■	エア	003
■	クリーナー	055
■	作業工具	061
■	理化学容器	093
■	測定用品	101
■	作業用品	123
■	園芸土農用品	127
■	機械・パーツ	139
■	ご注文の際は	147
■	索引	148

エア

コンプレッサー、エア工具など



エアツール 接続例

「エアツール」とは、圧縮空気の力を動力源として使用する、様々な工具のことです。動力源となる空気を圧縮する「コンプレッサ」、その動力で作動する「エアツール」、そしてその間をつなぐ「エアホース／継手」を、用途に合わせて組み合わせることで、思い通りに作業をすることができます。

≫ P16-23-25-30

エアツール

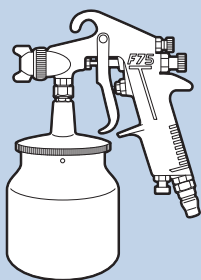

スプレーガン

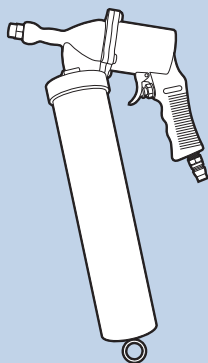

エアグリースガン

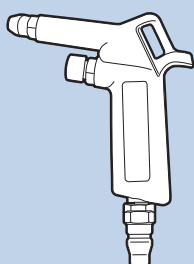

ダスタ

オイル不要

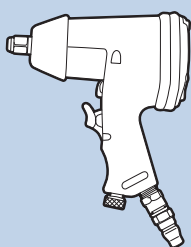

エアインパクトレンチ

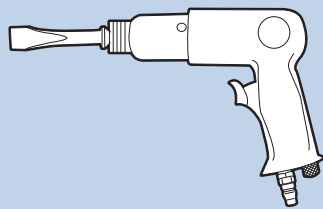

エアハンマ

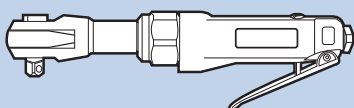

エアラチェットレンチ

オイル必要

カップラソケット ウレタンホース用

ワンタッチでカプラプラグとの接続が可能です。

ホースバンドでの固定が不要です。

エア経路がワンタッチで分岐可能。

ペアカプラ



ウレタンホース



ビニールホース

カップラソケット ビニールホース用

ワンタッチでカプラプラグとの接続が可能です。

ホースバンドでの固定が必要です。

オイル

圧縮空気と一緒にオイルを供給しツールの潤滑を行います。

※ホース口での接続は、ホースバンドで締め付けます。

※ねじの接続には、シールテープを巻きます。

電動工具と何が違うの？

エアツールの特長

●小型軽量

●メンテナンス簡単

部品の点数が少ないので、メンテナンスが簡単です。

●安全

電気を使用しないため、感電・火災の危険が少ない。

●故障が少ない

電気モーターを使わないので、過負荷に対してモーターの焼き付きなどの故障がありません。

●耐久性がある

電動工具に比べ構造がシンプルなため、手入れが簡単で長期間使用できます。

≫ P31-32・40-53

エアホース/継手

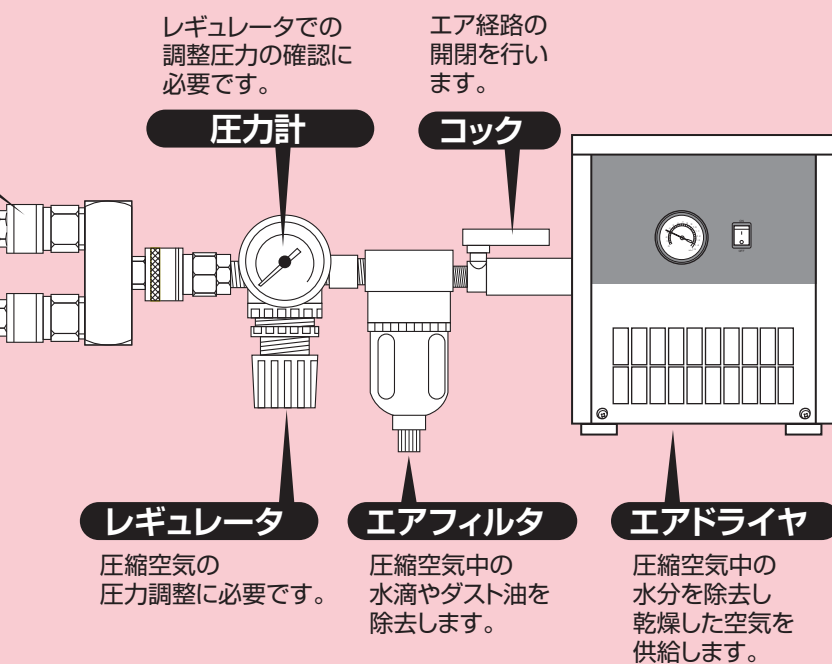

※上記は基本的な接続例で、変更が必要な場合もございます。

≫ P8-14

エアコンプレッサ

●エアコンプレッサとは

縮められた気体（圧縮空気）が元に戻ろうとする力（空気圧エネルギー）を利用して、エアツールなどの動力源とします。

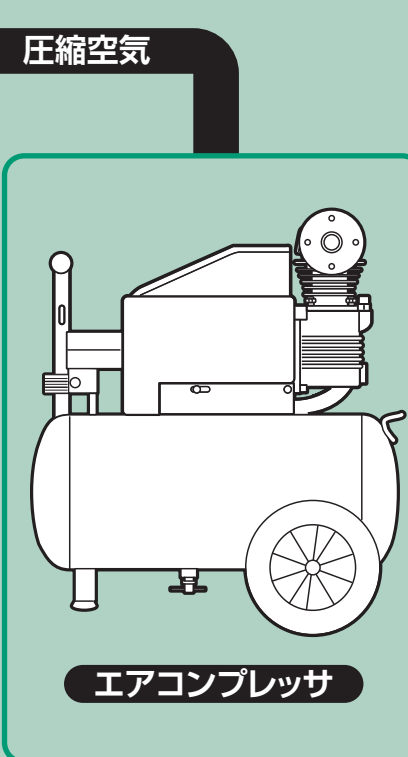
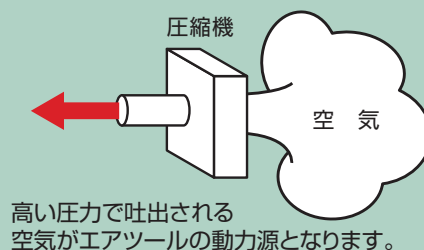

比べると、ピッタリが見えてくる!

エアコンプレッサ 一覧表



特長	メンテナンス不要! オイルレスタイプの 静音コンプレッサ 清掃作業、空気入れなどの メンテナンス作業に	メンテナンス不要! オイルレスタイプの 静音コンプレッサ 清掃作業、空気入れなどの メンテナンス作業に	39L大容量タンク! メンテナンス不要! オイルレスタイプの 静音コンプレッサ 清掃作業、空気入れなどの メンテナンス作業に
品名・品番	静音オイルレス エアコンプレッサ AG-0925SOL	静音オイルレス エアコンプレッサ AG-1030SOL	静音オイルレス エアコンプレッサ AG-2039SOL
タンク 容量	25L	30L	39L
オイル レス	オイルレス	オイルレス	オイルレス
仕様	<ul style="list-style-type: none"> ■最高使用圧力 約0.8MPa ■空気吐出流量 50Hz…90L/min 60Hz…100L/min ■定格電圧 AC100V 	<ul style="list-style-type: none"> ■最高使用圧力 約0.8MPa ■空気吐出流量 50Hz…105L/min 60Hz…120L/min ■定格電圧 AC100V 	<ul style="list-style-type: none"> ■最高使用圧力 約0.8MPa ■空気吐出流量 50Hz…160L/min 60Hz…180L/min ■定格電圧 AC100V
	修理サービス券付	修理サービス券付	修理サービス券付
ページ	10	10	11

オイル式、
オイルレス、
何が違うの?

オイル式	<ul style="list-style-type: none"> ● 長寿命 ● メンテナンス(オイル交換)が必要 ● 塗装、食品関係に使えないなど用途が限定される(オイルあがりにより、エアにオイルが混ざる場合があるため)
オイルレス	<ul style="list-style-type: none"> ● メンテナンス不要 ● オイルあがりがないため、多用途に使える ● オイル式に比べ、耐久性が低い



**39L
大容量タンクの
静音タイプ**

清掃作業・空気入・
インパクトレンチ作業などの
メンテナンス作業に

**3馬力
オイルレス
エアコンプレッサ
AG-3039NF**

39L

オイルレス

- 最高使用圧力
約0.8MPa
- 空気吐出流量
50Hz…280L/min
60Hz…300L/min
- 定格電圧
三相200V

修理サービス券付

11

**78L
大容量タンクの
静音タイプ**

ネギの皮むき・
色彩選別機に最適!

**4.5馬力
オイルレス
コンプレッサ
AG-4578NTF**

78L

オイルレス

- 最高使用圧力
約0.8MPa
- 空気吐出流量
50Hz…420L/min
60Hz…450L/min
- 定格電圧
三相200V

12

修理サービス券付

修理・メンテナンス
を1回分のみ
無償にてサービス
させていただきます。

修理・メンテナンス
無償サービス券 (1回分)

この度は、Agriculture エアコンプレッサをお買い求めいただき、誠にありがとうございます。
修理・メンテナンスを1回分のみ無償にてサービスさせていただきます。
下記にご記入いただき、お買い上げの販売店様へお送りの上、修理・メンテナンスを
ご依頼ください。

株式会社 Agriculture エアコンプレッサ 0000-0000

ご氏名	
ご住所	
電話番号	
ご購入店	

株式会社 パイオック

静音オイルレスエアコンプレッサ3点セット

スペアタンクを接続する事でエアの供給に余裕が持てます



スペアタンクが付いて、快適エア作業!

●接続用エアホースもセットしています



静音オイルレスエアコンプレッサ

≫ P10



スペアタンク ≫ P14



ソフトエアホース ≫ P32

注文番号	品 番	価格(税込)
100504	AG-1030SET	¥66,000

セット内容

- ・静音オイルレスエアコンプレッサ AG-1030SOL
- ・スペアタンク AG-ST-8PA
- ・ソフトエアホース10m AG-SPH-6510PA×2

静音オイルレスエアコンプレッサ5点セット

タイヤ交換を行うには最適なパワーと充実のツールです



使い勝手の良いツールを組み合わせた お買い得セット!



静音オイルレスエアコンプレッサ

≫ P10



ソフトエアホース

≫ P32



エアプレッシャーゲージ

≫ P28



エアダスタ ≫ P25



軽量エアインパクトレンチ

≫ P17

注文番号	品 番	価格(税込)
100501	AG-2039SET	¥88,000

セット内容

- ・静音オイルレスエアコンプレッサ AG-2039SOL
- ・軽量エアインパクトレンチ AG-AIM-400LPA
- ・エアプレッシャーゲージ AG-APG-1200PA
- ・エアダスタ AG-PAD-300
- ・ソフトエアホース10m AG-SPH-8510PA

選別機対応コンプレッサ接続セット

2トンタイプの色彩選別機に対応したセット内容に成ります



セットだから、すぐにお使いいただけます!



タンク容量 **39L**



3馬力オイルレスエアコンプレッサ

>> P11



冷凍式エアードライヤ

>> P12

セットだから、すぐにお使いいただけます!

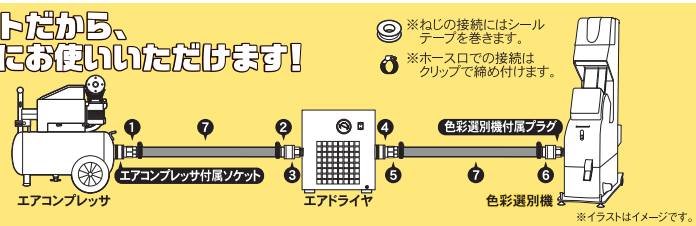

セット内容

- ・3馬力静音オイルレスエアコンプレッサ AG-3039NF
- ・冷凍式エアードライヤ AG-470CAD
- ・配管接続セット
 - * 40型カプラプラグ×3
 - * 40型カプラソケット×3
 - * シールテープ×1
 - * ステンレスクリップ×4
 - * ゴムホース(12mm×3m)×2



注文番号	品番	価格(税込)
100502	AG-3039SET	¥352,000

ネギの皮ムキ機対応セット

大流量を可能にし、安定したネギの皮ムキ作業が行なえます



ネギの皮ムキ機とコンプレッサ+サブタンク78Lを組み合わせたしたお買い得セット!



タンク容量 **78L**
(内面塗装)



4.5馬力静音オイルレスエアコンプレッサ

>> P12

タンク容量 **78L**
(39L×2連結)



サブタンク78L

>> P14



ネギの皮ムキ機
パ〜ッと名人

>> P15

セット内容

- ・ネギの皮ムキ機パ〜ッと名人 AG-GOP-4NE
- ・4.5馬力静音オイルレスエアコンプレッサ AG-4578NTN
- ・サブタンク78L AG-78ST

注文番号	品番	価格(税込)
100519	AG-4578SET	¥605,000

工
ア

ク
リ
ー
ナ
ー

作
業
工
具

理
化
学
容
器

測
定
用
品

作
業
用
品

園
芸
土
農
用
品

機
械
・
パ
ー
ツ

静音オイルレスエアコンプレッサ

エアツールへのエアの供給に

メンテナンス不要! オイルレスタイプの静音コンプレッサ

- 清掃作業、空気入れなどのメンテナンス作業に



修理サービス券付

修理・メンテナンス
を1回分のみ
無償にてサービス
させていただきます。

修理・メンテナンス
無償サービス券 (1回分)

※この券は、Agriculture エアコンプレッサをお買い求めいただき、誠にありがとうございます。
修理・メンテナンス費用の負担軽減にサービスさせていただきます。
下記にご記入いただき、お買い上げの機種名と本券をご郵送の上、修理・メンテナンスを
ご依頼ください。

0000 Agriculture エアコンプレッサ 0000-0000

ご店名	〒	-
ご住所		
電話番号		
ご購入名		

※111 株式会社パナソニック

付 属 品

- ・静音チューブ付エアフィルタ(吸気口用)
- ・ワンタッチカプラソケット
- ・パイプシール(シールテープ)

■仕様

- ・定格電圧：AC100V
- ・定格周波数：50/60Hz
- ・定格消費電力：50Hz…650W
60Hz…680W
- ・最高使用圧力：約0.8MPa
- ・回転速度：50Hz…1,400min⁻¹
60Hz…1,700min⁻¹
- ・再起動圧力：約0.5MPa
- ・空気吐出流量：50Hz…90L/min
60Hz…100L/min
- ・吐出口径：R1/4 ・作動音：約60dB(エアフィルタ取付時)

タンク容量 **25L**

注文番号	品 番	価格(税込)
100001	AG-0925SOL	¥49,500

静音オイルレスエアコンプレッサ

エアツールへのエアの供給に

メンテナンス不要! オイルレスタイプの静音コンプレッサ

- 清掃作業、空気入れなどのメンテナンス作業に



修理サービス券付

修理・メンテナンス
を1回分のみ
無償にてサービス
させていただきます。

修理・メンテナンス
無償サービス券 (1回分)

※この券は、Agriculture エアコンプレッサをお買い求めいただき、誠にありがとうございます。
修理・メンテナンス費用の負担軽減にサービスさせていただきます。
下記にご記入いただき、お買い上げの機種名と本券をご郵送の上、修理・メンテナンスを
ご依頼ください。

0000 Agriculture エアコンプレッサ 0000-0000

ご店名	〒	-
ご住所		
電話番号		
ご購入名		

※111 株式会社パナソニック

付 属 品

- ・静音チューブ付エアフィルタ(吸気口用)
- ・ワンタッチカプラソケット
- ・パイプシール(シールテープ)

■仕様

- ・定格電圧：AC100V
- ・定格周波数：50/60Hz
- ・定格消費電力：50Hz…680W
60Hz…780W
- ・最高使用圧力：約0.8MPa
- ・回転速度：50Hz…1,400min⁻¹
60Hz…1,700min⁻¹
- ・再起動圧力：約0.5MPa
- ・空気吐出流量：50Hz…105L/min
60Hz…120L/min
- ・吐出口径：R1/4 ・作動音：約60dB(エアフィルタ取付時)

タンク容量 **30L**

注文番号	品 番	価格(税込)
100002	AG-1030SOL	¥50,600

静音オイルレスエアコンプレッサ

エアツールへのエアの供給に

39L大容量タンク!
メンテナンス不要!
オイルレスタイプの静音コンプレッサ

- 清掃作業、空気入れなどのメンテナンス作業に



静音

修理サービス券付

修理・メンテナンス
を1回分のみ
無償にてサービス
させていただきます。

修理・メンテナンス 無償サービス券 (1回分)	
この度は、Agriculture エアコンプレッサをお買い求めいただき、誠にありがとうございます。 修理・メンテナンスの費用は無料にてサービスさせていただきます。 ※上記に記入した内容、お買い上げの製品名・本体番号を記載の上、修理・メンテナンスを ご依頼ください。	
Agriculture エアコンプレッサ 0000-0000	
ご氏名	
ご住所	〒 -
電話番号	
ご購入日	
※株式会社イノック	

付 属 品

- ・静音チューブ付エアフィルタ(吸気口用)…2個
- ・ワンタッチカプラソケット
- ・パイプシール(シールテープ)

■仕様

- ・定格電圧：AC100V
- ・定格周波数：50/60Hz
- ・定格消費電力：50Hz…1,150W
60Hz…1,500W
- ・最高使用圧力：約0.8MPa
- ・回転速度：50Hz…1,400min⁻¹
60Hz…1,700min⁻¹
- ・再起動圧力：約0.5MPa
- ・空気吐出流量：50Hz…160L/min
60Hz…180L/min
- ・吐出口径：R1/4 ・作動音：約60dB(エアフィルタ取付時)

タンク容量 **39L**

注文番号	品 番	価格(税込)
100003	AG-2039SOL	¥74,800

3馬力オイルレスエアコンプレッサ

エアツールへのエア供給に

39L大容量タンクの静音タイプ

- 清掃作業・空気入・インパクトレンチ作業などのメンテナンス作業に。
- エアドライヤとの組合せで、色彩選別機へのエア供給に最適です。



静音

修理サービス券付

修理・メンテナンス
を1回分のみ
無償にてサービス
させていただきます。

修理・メンテナンス 無償サービス券 (1回分)	
この度は、Agriculture エアコンプレッサをお買い求めいただき、誠にありがとうございます。 修理・メンテナンスの費用は無料にてサービスさせていただきます。 ※上記に記入した内容、お買い上げの製品名・本体番号を記載の上、修理・メンテナンスを ご依頼ください。	
Agriculture エアコンプレッサ 0000-0000	
ご氏名	
ご住所	〒 -
電話番号	
ご購入日	
※株式会社イノック	

付 属 品

- ・ワンタッチカプラソケットRc1/4
- ・カプラソケット1/2 ・エアフィルタ(吸気口用)：4個
- ・エアフィルタ用静音チューブ：4本
- ・パイプシール(シールテープ)

※色彩選別機にご使用の場合は
エアドライヤとの併用をお奨めします。

≫ P12

※カプラソケット1/2シリーズ。

≫ P42

タンク容量 **39L**

■仕様

- ・定格電圧：三相200V ・定格周波数：50/60Hz
- ・定格消費電力：2,200W ・使用圧力：0.8Mpa
- ・回転速度：50Hz…1,450min⁻¹ 60Hz…1,750min⁻¹
- ・再起動圧力：0.6Mpa
- ・空気吐出流量：50Hz…280L/min 60Hz…300L/min
- ・吐出口径：R1/4 ・本体質量：約62kg ・作動音：約75dB

注文番号	品 番	価格(税込)
100004	AG-3039NF	¥176,000

4.5馬力静音オイルレスコンプレッサ

エアツールへのエア供給に

ネギの皮むき・色彩選別機に最適!
450L/minの大流量・78Lタンク搭載!

●オイルレスなので食品加工向けに最適。

静音



タンク容量 **78L**

(内面塗装)

修理サービス券付

修理・メンテナンス
を1回のみ
無償にてサービス
させていただきます。



付 属 品

- ・ワンタッチカプラソケット(R1/4・R1/2)…各1個
- ・エアフィルタ(吸気口用・取付済)…6個
- ・エアフィルタ用静音チューブ…6本
- ・パイプシール(シールテープ)

■仕様

- ・定格電圧：三相200V
- ・定格周波数：50/60Hz
- ・電動機定格出力：3,600W
- ・定格電流：50Hz…15A 60Hz…13A
- ・最高使用圧力：約0.8Mpa
- ・再起動圧力：約0.6Mpa
- ・空気吐出流量：50Hz…420L/min 60Hz…450L/min
- ・騒音値：約70dB
- ・吐出口径：R1/4・R1/2(2口)
- ・本体質量：約105kg
- ・本体サイズ：W1,050×H800×D600mm

注文番号	品 番	価格(税込)
100506	AG-4578NTF	¥220,000

冷凍式エアードライヤ

スプレーガンなどの塗装機器へのエア供給に。エアツール・エアシリンダなどの空圧機器へのエア供給に。湿気を嫌う食品関連機器に

エアの水分カット

- 水分カット!
乾燥したエアで
エアツールの
トラブル解消



付 属 品

- ・エアフィルタ
AG-422…1個
- ・1/2ニップル

なぜエアドライヤが必要な?

エアコンプレッサで圧縮した空気は多量の水分を含んでいます。この空気をそのままスプレーガンやエアツールに使用すると様々なトラブルの原因となります。エアドライヤは、この圧縮空気を強制的に冷却することにより水分を除去し、乾燥した空気をエア機器に供給することができます。

■仕様

- ・定格電圧：AC-100V
- ・定格周波数：50/60Hz
- ・定格消費電力：225W/260W
- ・使用圧力：0.14Mpa ~1.0Mpa
- ・処理空気量：0.47m³/min
- ・入口空気温度：35℃(MAX60℃)
- ・周囲温度：32℃(1.7~43℃)
- ・圧力降下：0.05Mpa
- ・ドレン排出：自動排出
- ・冷媒：R-134a
- ・接続口径：Rc(PT) 1/2
- ・外観寸法：H350×W350×D360
- ・本体質量：17kg

注文番号	品 番	価格(税込)
100006	AG-470CAD	¥176,000

静音アルミタンクオイルレスエアコンプレッサ

各種エアツールの供給に

メンテナンスが簡単! オイルが混ざらずクリーンなエアを供給!

- エアタッカ・フィニッシュネイラやエアブラシなどに
- 普通車のタイヤ交換もOK
- 軽量なアルミタンクでサビ水が出にくいです。
- 作動音が静かな静音タイプです。
- オイルレスなのでメンテナンスが簡単です。



付属品

- ・静音チューブ付エアフィルタ(吸気口用)
- ・パイプシール(シールテープ)
- ・ワンタッチカプラソケット

仕様

- ・定格電圧：AC100V
- ・定格周波数：50/60Hz
- ・定格消費電力：50Hz…710W 60Hz…750W
- ・回転速度：50Hz…1400min⁻¹ 60Hz…1600min⁻¹
- ・最高使用圧力：約0.8MPa
- ・吐出流量0.0MPa時50・60Hz(L/min)：95・105
- ・吐出流量0.4MPa時50・60Hz(L/min)：63・70
- ・吐出流量0.6MPa時50・60Hz(L/min)：48・55
- ・吐出流量0.8MPa時50・60Hz(L/min)：35・40
- ・充填時間50・60Hz(秒)：50・45
- ・電源コード：1.8m
- ・本体寸法：W415×H375×D380mm
- ・本体質量：約16kg

注文番号	品番	価格(税込)
100500	AG-SOL-1008APA	¥52,800

ミニオイルレスエアコンプレッサ

エアブラシ(プラモデルの塗装など)。エアダスタ(ちりやほこりの吹き飛ばし、タイヤ・ゴムボートの空気入れなどに)

軽量・小型! 持ち運びに便利で使いやすい!

- メンテナンスが簡単!
- オイルが混ざらずクリーンなエアを供給!



エアフィルタ吸気口用
(本体取付済)



パイプシール
(シールテープ)



ワンタッチ
カプラソケット

付属品

- ・エアフィルタ吸気口用(本体取付済)
- ・ワンタッチカプラソケット
- ・パイプシール(シールテープ)

仕様

- ・定格電圧：AC100V
- ・定格周波数：50/60Hz
- ・定格消費電力：50Hz…220W
60Hz…260W
- ・最高使用圧力：約0.7Mpa
- ・回転速度：50Hz…2,900min⁻¹
60Hz…3,400min⁻¹
- ・再起動圧力：約0.5Mpa
- ・空気吐出流量：50Hz…24L/min
60Hz…26L/min
- ・吐出口径：R1/4
- ・作動音：約63dB(エアフィルタ取付時)
- ・本体寸法：約340×330×410mm
- ・本体質量：約10.7kg

注文番号	品番	価格(税込)
105227	AG-MOL-0405PA	¥25,080



タンク容量 **5L**

スเปアタンク

圧縮空気の貯蔵に



お手持ちのコンプレッサの
タンク容量にご不満の方へ
接続すれば余裕ある快適な
エア作業が実現!

レギュレータ

タンク容量 **8L**

■仕様

- 最高使用圧力：1.0Mpa
- 安全弁作動圧力：1.1Mpa
- 空気接続口：エア供給口…カブラプラグ
エア吐出口…ワンタッチカブラソケット
- 本体質量：約7kg

注文番号	品番	価格(税込)
100499	AG-ST-8PA	¥16,280

サブタンク78L

タテ置型で省スペース
タンク内は内面塗装で錆にくい
大径タイヤで移動もラクラク

●大容量のタンクで余裕の有る作業が可能。

タンク容量 **78L**

(39L×2連結)

■仕様

- 最高使用圧力：0.8Mpa
- 供給口径：R1/4(4口)
- 吐出口径：R1/4・R1/2(2口)
- 本体質量：約70kg
- 本体サイズ：W1,070×H750×D570mm

注文番号	品番	価格(税込)
100508	AG-78ST	¥85,800



ネギの皮むき機パ〜ッと名人

コンプレッサで圧縮された空気を使用し、長ねぎの皮むきを行います

ネギの皮むきをパ〜ッと ラクラク・簡単に!

- アジャスタにより、高さ調節可能。
- アジャスタブルエアノズル(4箇所)により、長ねぎに合わせて角度調節可能。
- マルチ動作タイマにより、エアの吹き出す時間の調節可能。
- エアを吹出、停止を繰り返して使用するため、無駄なエアを消費しない!



②光電センサが作動し、①アジャスタブルエアノズルからエアが吹き出します。エアを皮部分に当てながら長ねぎを手前に引いてください。

①アジャスタブル
エアノズル

②光電センサ

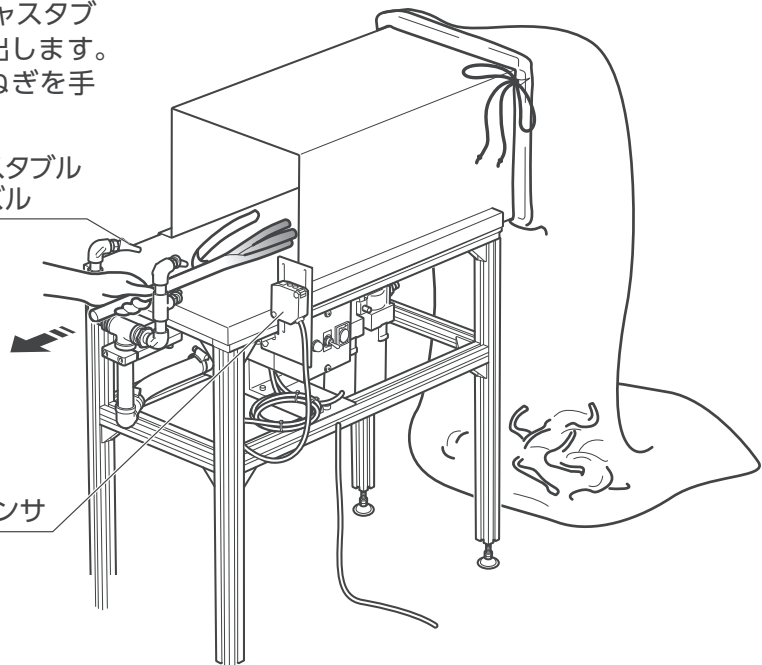

付 属 品

・カバー、ネット

■仕様

- ・定格電圧AC100V
- ・定格周波数：50/60Hz
- ・推奨コンプレッサ：2.2kW{3PS}以上
- ・内径8.5mm以上のホース推奨
- ・推奨使用圧力：0.5~0.7MPa

注文番号 品 番 価格(税込)

100509 AG-GOP-4NE ¥330,000

工
ア

ク
リ
ー
ナ
ー

作
業
工
具

理
化
学
容
器

測
定
用
品

作
業
用
品

園
芸
土
農
用
品

機
械
・
パ
ー
ツ

エアインパクトレンチ

タイヤ交換や農機具(トラクター・コンバインなど)の保守・点検に

自動車のタイヤ交換・整備作業をスピーディに!

- タイヤ交換に必須のディープソケット17・19・21mm付属
- 4段階のトルク調整でオーバートルクを防ぐ

使用シーンの動画が見れます!



ディープソケット

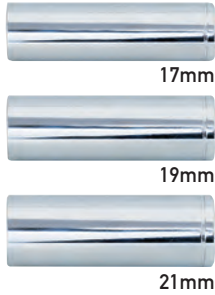

使用シーンの動画が見れます!



※推奨エアホース内径8.5mm。

≫ P32

※電動インパクトレンチ。

≫ P66

■仕様

- ・ソケット差込角: 12.7mm
- ・最高使用圧力: 0.63MPa
- ・トルク: ①140 N・m②170 N・m③230 N・m④310 N・m
- ・回転速度: 7,000min⁻¹(トルク④の場合)
- ・空気消費量: 約114L/min(トルク④の場合)
- ・使用ホース内径: 内径8.5mm以上
- ・本体質量: 約2.2kg

付 属 品

- ・ディープソケット17、19、21
- ・カプラプラグR1/4 六角棒レンチ4mm
- ・シールテープ

注文番号

品 番

価格(税込)

100027

AG-AIM-01PA

¥6,380

エアインパクトレンチセット

タイヤ交換や農機具(トラクター・コンバインなど)の保守・点検に

タイヤ交換や農機具(トラクター・コンバインなど)の保守・点検に



使用シーンの動画が見れます!



- 最大トルク530N・mのハイトルク
- 小型軽量・充実のフルセット

※推奨エアホース内径8.5mm。

≫ P32

■仕様

- ・ソケット差込角: 12.7mm
- ・能力ボルト径: M16
- ・トルク: 190 N・m、290 N・m、390 N・m、530 N・m
- ・最高使用圧力: 約0.62MPa
- ・空気消費量: 120L/min
- ・回転速度: 7,000min⁻¹
- ・使用ホース内径: 8.5mm以上
- ・本体質量: 2.4kg

付 属 品

- ・ソケット: 12、13、14、17、19、21、22、24、27、30mm
- ・エクステンションバー75mm
- ・カプラプラグR1/4
- ・ミニオイル
- ・専用オイル
- ・六角棒レンチ4mm
- ・シールテープ
- ・ブローケース

注文番号

品 番

価格(税込)

100028

AG-AIM-530PA

¥21,780

軽量エアインパクトレンチ

自動車のタイヤ交換。トラクターのツメ交換に

エンジンルームや農機具など 狭い場所の整備作業に!

- 安定した重心+軽量化を実現した短いヘッドで長時間の作業も疲れにくい。
- コンパクト設計で狭い場所の整備作業に最適。



※推奨エアホース内径8.5mm。

» P32

セット内容

- ・本体 ・カプラプラグR1/4
- ・インパクトレンチ用ソケット17mm・19mm・21mm
- ・六角レンチ5mm ・シールテープ



■仕様

- ・推奨使用圧力：0.62MPa
- ・実用トルク：①約200N・m②約300N・m③約400N・m
- ・回転速度：7,000min⁻¹ ・空気消費量：約120L/min
- ・ソケット差込角：12.7mm(1/2DR)
- ・推奨コンプレッサ：1.10kw(1.5ps)以上
- ・推奨ホース：内径8.5mm以上 ・本体質量：約1.6kg

注文番号	品番	価格(税込)
100029	AG-AIM-400LPA	¥14,080

耕運爪交換用エアインパクトレンチ

農機具の爪交換など工具の入りにくい狭い場所での作業に!

狭い場所でのボルト・ナットの 着脱作業が素早く、簡単に!

- コンプレッサで圧縮された空気を使用し、ボルトやナットに衝撃を加えながら回転させ、強い力でゆるめたり仮締めすることができます。

※推奨エアホース内径8.5mm。

» P32



■仕様

- ・最高使用圧力：0.60Mpa
- ・締め付けトルク(2段階・正回転のみ)：弱：約130N・m、強：約240N・m
- ・無負荷回転速度：約5,000min⁻¹
- ・空気消費量：約140L/min
- ・ソケット差込角：12.7mm(1/2DR)
- ・推奨コンプレッサ：1.10kw(1.5ps)以上
- ・推奨ホース：内径8.5mm以上
- ・本体質量：約1.8kg

セット内容

- ・本体 ・カプラプラグ(ナイロンロック加工付)
- ・インパクトレンチ用ソケット17mm・19mm
- ・ブローケース

注文番号	品番	価格(税込)
100030	AG-AIM-240PA	¥43,780

エアチャットレンチセット

自動車等の整備作業に！

狭い場所でのボルト着脱作業が素早く、簡単に！

- コンプレッサで圧縮された空気を使用し、ボルトの着脱作業を行う工具です。

セット内容

- ・本体
- ・9.5mm(3/8DR)ソケット
(8・10・12・13・14・17・19mm各1ケ)
- ・9.5mm(3/8DR)エクステンションバー75mm
- ・9.5mm(3/8DR)ユニバーサルジョイント
- ・6.35mm(1/4DR)ドライバビット
(+2・+3・-5.5各1ケ)
- ・9.5mm(3/8DR)ドライバビットホルダ
- ・カブラプラグR1/4 ・オイルポット(潤滑油)
- ・シールテープ本体 ・ブローケース

仕様

- ・最大使用空気圧力：0.58Mpa ・無負荷時空気消費量：約112L/min
- ・無負荷回転速度：160min⁻¹ ・最大トルク：66.2N・m
- ・ソケット差込角：9.5mm(3/8DR)
- ・推奨コンプレッサ：1.10kw(1.5ps)以上
- ・推奨ホース：内径6.5mm以上 ・本体質量：約1.1kg

注文番号	品番	価格(税込)
100036	AG-ARW-66.2PA	¥10,780



●自動車等の整備作業に！



●エクステンションバー

深くて狭い場所で作業しにくい場合、付属のエクステンションバーを使用すればソケットを延長することができます。

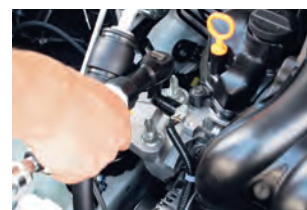

●ユニバーサルジョイント

入り組んだ場所での作業も、付属のユニバーサルジョイントを使用すれば上下左右の首振り機能で、斜めの角度からも作業が可能になります。

エアグリースガン

自動車・機械・農機具のオーバーホールに

素早く・簡単にグリース注入ができる！

- カートリッジ式・手詰めどちらもOK



※トリガーを1度引くと、1回の注入となり余分なグリースの注入を防止します

付属品

フレキシブルナイロンノズル 230mm

(適応ニップルサイズ：A型・B型・C型)
カブラプラグ(本体取付済)

仕様

- ・適用空気圧力：0.4~0.6MPa ・油筒サイズ：φ60×290mm
- ・適応グリース(ちょう度)：1~2号
- ・グリース容量：手詰め…約600mL ・カートリッジ式：400mL

注文番号	品番	価格(税込)
100075	AG-AGC-400PA	¥6,600



●フレキシブルノズルで狭い隙間の注油作業も楽々



手詰めグリース



ジャバラグリース

スポットブラストガン

サビ取りに。塗装落としに

小さい範囲のサビ取り、 塗装落としが素早く楽に!

- スポットブラストガンは、研磨材や川砂を吐出し、小さい範囲のブラスト作業を行うエア工具です。
- 4種類の付属ノズルで、用途に合わせたブラストができます。



付 属 品



※サンドブラスタ

>> P24

■仕様

- ・最高使用圧力：1.0Mpa ・推奨使用圧力：0.6Mpa
- ・空気接続口：Rc1/4 ・推奨使用ホース：内径8.5mm以上
- ・本体質量：約350g ・本体サイズ(mm)：約200×206×47

注文番号	品 番	価格(税込)
100139	AB-SBG-4PA	¥3,080

バキュームブロワガン

作業後の吸い込みと吹き飛ばしによる清掃作業に

今までの吹き飛ばしだけじゃない! 吹き飛ばしと吸い込みで、農機具などの清掃を効率よく!

- コンプレッサにつなぐことで清掃作業が行えるため清掃が簡単・手軽に
- 本体内部は吸引物が詰まりにくい、空洞構造
- 作業場所に応じて選べる先端ノズルや、ダストバッグ、延長ホースなど、豊富な付属品で清掃作業に最適

使用シーンの
動画が見れます!



付 属 品

- ・本体
- ・固定用バンド(φ19~38mm)×2
- ・サクションホース ・ダストバッグ
- ・ノズル用延長パイプ
- ・ストレートノズル
- ・ブラシノズル ・細口ノズル
- ・カプラプラグR1/4
- ・シールテープ

■仕様

- ・エア供給口径：Rc1/4
- ・推奨使用圧力：0.4 ~ 0.6MPa
- ・最高使用圧力：0.8MPa(連続使用可能な許容圧力)
- ・吐出空気量：850L/min以上(0.4MPa時)
- ・空気消費量：60L/min(0.4MPa時)
- ・本体質量：300g

注文番号	品 番	価格(税込)
100077	AG-T-222	¥5,940



吹き飛ばし

吸い込み

エアハンマセット

コンクリート、タイルなどのハツリ作業に

コンクリート等のハツリ作業、板金作業の切断、 塗装はがしをスピーディーに!

●トラクターなどに付着する固まった泥はがしにも!

使用シーンの
動画が見れます!



付 属 品

- ・ポイントチゼル ・フラッチゼル
- ・シートメタルチゼルA ・シートメタルチゼルB
- ・リベットチゼル ・スプリングホルダ
- ・カプラプラグR1/4 ・ミニオイル
- ・シールテープ ・専用オイル ・ブローケース

※推奨エアホース内径8.5mm。

» P32

■仕様

- ・最高使用圧力：0.58MPa
- ・空気消費量：112L/min
- ・打撃数：3,000min⁻¹
- ・チゼルシャフト径：10.2mm(丸軸)
- ・使用ホース内径：8.5mm以上
- ・本体質量：1.3kg

注文番号	品 番	価格(税込)
100079	AG-AH-10.2PA	¥7,150

エア軸付砥石グラインダセット

研削・研磨作業の短縮!

素早く、簡単に研削・研磨作業ができる!

●エアコンプレッサで圧縮された空気を使用し、
先端部の軸付砥石で研削・研磨作業を行う工具です。



●サビ取り作業

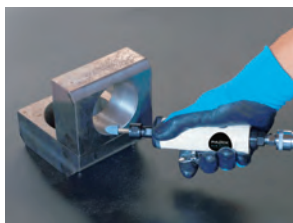

●バリ取り作業

セ ッ ト 内 容

- ・本体 ・軸付砥石(軸径3mm・軸径6mm各5本)
- ・オイルポット(潤滑油) ・カプラプラグR1/4
- ・コレクトチャック(3mm・6mm各1ヶ)
- ・ハンドルレンチ ・シールテープ

■仕様

- ・最大使用空気圧力：0.58Mpa ・空気消費量：約84L/min
- ・無負荷回転速度：約20,000min⁻¹
- ・推奨コンプレッサ：1.10kw(1.5ps)以上
- ・推奨ホース：内径6.5mm以上 ・本体質量：約560g

注文番号	品 番	価格(税込)
100080	AG-AGSG-10PA	¥7,480



A材(アランドム)

用途：一般研削や重研削
適合材：一般鋼材・鋳物・鍛造品・
低炭素鋼



WA材(ホワイトアランドム)

用途：軽研削
適合材：焼入鋼・炭素工具鋼・
合金工具鋼



PA材(ピンクアランドム)

用途：精密研削
適合材：焼入鋼・炭素工具鋼・合金工具鋼

エアカッタ

金切り鋏など手作業での切断作業は時間もかかり大変！

スチール・アルミ板をスピーディーに直線切り！

- エアコンプレッサで圧縮された空気を使用し、切断部のカッタでスチール・アルミ板を高速で切断する工具です。



■仕様

- ・最大使用空気圧力：0.58MPa
- ・空気消費量：約112L/min
- ・ストローク数：約2,800min⁻¹
- ・最大切断能力厚：鉄板(軟鉄材)約1.2mm以内、アルミ板約1.6mm以内
- ・推奨コンプレッサ：1.10kw(1.5ps)以上
- ・推奨ホース：内径6.5mm以上
- ・本体質量：約1.2kg

注文番号	品番	価格(税込)
100081	AG-AMC-702PA	¥10,780

セット内容

- ・本体
- ・カブラプラグR1/4
- ・オイルポット(潤滑油)
- ・シールテープ
- ・六角棒レンチ4mm



- エアカッタなら高速で金属板を切断！

エアニブラ

切断時間の時間短縮！

スチール・アルミ板・波板を素早く直線・曲線切り！

- エアコンプレッサで圧縮された空気を使用し、切断部のピンで金属板に連続した穴をあけ、高速で切断する工具です。



セット内容

- ・本体
- ・カブラプラグR1/4
- ・オイルポット(潤滑油)
- ・シールテープ

■仕様

- ・最大使用空気圧力：0.70MPa
- ・空気消費量：約112L/min
- ・ストローク数：約3,500min⁻¹
- ・最大切断能力厚：鉄板(軟鉄材)約1.5mm、アルミ板約1.8mm、ステンレス板約1.0mm
- ・最小切断半径：約40mm
- ・推奨コンプレッサ：1.10kw(1.5ps)以上
- ・推奨ホース：内径6.5mm以上
- ・本体質量：約1kg

注文番号	品番	価格(税込)
100082	AG-AMN-15PA	¥12,900



- エアニブラなら高速で金属板を反りを上げずに切断！

エアリベッタ

エアリベッタは、エアコンプレッサで圧縮された空気を使用し、リベットの締め付けを行う工具です。ボルトやナットと違い、片側からの作業により確実な締結ができます。

本数の多いリベット打ちに最適!

力いらずで作業が楽!

作業時間を一気に短縮!

●リベットの締め付けを簡単! 確実! 安全! に



付 属 品

- ・シャフトケース
- ・ノズピース(各1個) : 2.4mm・3.2mm・4.0mm・4.8mm
- ・スパナ2種(各1個)
- ・交換用ジョー(3個1セット)

■仕様

- ・適用圧力範囲 : 0.5~0.7Mpa
- ・空気消費量 : 約2L/本(0.6Mpa時)
- ・使用油圧オイル : 粘度ISO VG68
- ・推奨使用ホース : 内径6.5mm以上
- ・適応リベットサイズ(フランジ径) : 2.4mm・3.2mm・4.0mm・4.8mm
- ・本体寸法 : 約175×100×275mm(カブラプラグを含む)
- ・本体質量 : 約1.5kg

注文番号

品 番

価格(税込)

105228

AG-ARS-2448PA

¥11,800

2in1タッカ&仕上釘打ち機

内装、床材の仕上釘打ち、ステーブル打ちに

一台でタッカと仕上釘が打てます!



付 属 品

- ・六角棒レンチ(3mm・4mm)
- ・オイル ・J型ステーブル(脚長25mm)
- ・F型ネイル(脚長32mm)

■仕様

- ・使用圧力 : 0.48~0.69MPa
- ・充填数 : 100本
- ・使用可能ステーブル : J型(内肩幅4mm、脚長16~25mm)
- ・使用可能ネイル : F型(頭径1.9mm、脚長 : 15~32mm)
- ・潤滑油① : タービンオイルISOVG32
- ・潤滑油② : モーターオイルSAE10W、SAE20W
- ・本体質量 : 約1.2kg
- ・本体寸法 : W245×H260×D56mm

注文番号

品 番

価格(税込)

100512

AG-ATF-3204PA

¥8,580

エアタッカ

ボード留めや各種DIYのステーブルが打ちに！

ハンドタッカに比べ、素早く、簡単に ステーブルが打てます。

- 後部、排気口ダイヤル調整付です。
- 滑りにくいラバーグリップ付です。



AG-AT-0425PA



AG-AT-1025PA



■仕様

- 推奨使用圧力：0.48～0.69MPa
- 充填本数：100本
- 使用可能ステーブル：
AG-AT-0425PA…肩幅4mm、脚長10～25mm
AG-AT-1025PA…肩幅10mm、脚長10～25mm
- プラグ取付径：Rc1/4
- 潤滑油1：潤滑油タービンオイルISOVG32
- 潤滑油2：モーターオイルSAE10W、SAE20W
- 本体寸法：W240×H180×D60mm
- 本体質量：1.3kg

注文番号	品番	価格(税込)
100522	AG-AT-0425PA	¥10,780
100523	AG-AT-1025PA	¥10,780

付 属 品

- 六角棒レンチ3,4mm
- オイルポット
- ステーブル×100

サンドブラスタ

ガラス材等の装飾に

塗装前の下地処理に最適!

- コンパクト&効率的なキャビネット方式!
- 金属・ガラス材等の研磨、研削、彫刻作業、ブラスト作業がラクラク!



NEW

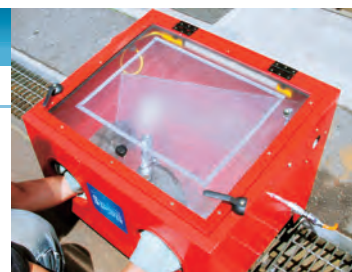

付 属 品

- ・プラストガン ・ワッシャ
- ・ナット ・ライト用アダプタ
- ・保護シール×6(1枚取付済)
- ・ノズル(φ4、5、6、7mm)
- ・補助通気口エアフィルタ
- ・パイプシール(シールテープ)
- ・カブラプラグR1/4

■仕様

- ・最高使用圧力:0.7MPa ・推奨使用圧力:0.7MPa
- ・空気消費量:260L/min ・ライト消費電力:6W
- ・ライト消費電流:0.5A ・アダプタコード長さ:1.7m
- ・ノズル径(mm):4、5、6、7 ・プラグ取付径:Rc1/4
- ・本体寸法:W630×H490×D485mm ・本体質量:16kg

注文番号	品 番	価格(税込)
100527	SB-07	¥21,780

サンドブラスタ用研磨剤 アラシ

さび、塗装のはがし、カーボン除去に

サンドブラスタSB-07用研磨剤

NEW

■仕様

- ・粒度:#100
- ・容量:2kg
- ・本体材質:アルミナ
- ・本体寸法:W140×H210×D89mm
- ・本体質量:2kg



注文番号	品 番	価格(税込)
100528	A#100	¥3,080

サンドブラスタ用研磨剤 ホワイトアラシ

さび、塗装のはがし、下地調整に

サンドブラスタSB-07用研磨剤

NEW

■仕様

- ・粒度:#100
- ・容量:2kg
- ・本体材質:白色アルミナ
- ・本体寸法:W140×H210×D89mm
- ・本体質量:2kg



注文番号	品 番	価格(税込)
100529	WA#100	¥3,080

サンドブラスタ用研磨剤 グリーンカーボンアラシ

ステンレスの加工やメッキのはがし、ガラス彫刻に

サンドブラスタSB-07用研磨剤

NEW

■仕様

- ・粒度:#120
- ・容量:2kg
- ・本体材質:炭化ケイ素
- ・本体寸法:W140×H210×D89mm
- ・本体質量:2kg



注文番号	品 番	価格(税込)
100530	GC#120	¥3,080

サンドブラスタ用研磨剤 ケイ砂

さび、塗装のはがしに

サンドブラスタSB-07用研磨剤

NEW

■仕様

- ・粒度:#15
- ・容量:2kg
- ・本体材質:二酸化ケイ素
- ・本体寸法:W140×H210×D89mm
- ・本体質量:2kg



注文番号	品 番	価格(税込)
100531	C#15	¥1,540

サンドブラスタ用研磨剤 ガラスビーズ

金属面のクリーニング、鏡面磨きに

サンドブラスタSB-07用研磨剤

NEW

■仕様

- ・粒度:#100
- ・容量:2kg
- ・本体材質:二酸化ケイ素、アルミナ、酸化カルシウム
- ・本体寸法:W140×H210×D89mm
- ・本体質量:2kg



注文番号	品 番	価格(税込)
100532	G#100	¥2,750

エアダスタ

ちりやほこりの吹き飛ばしに

軽い、疲れにくい、手にフィットする!

- ノズルの跳ね上がりが少ない。
- 狭い場所の切粉・ほこり等の吹き飛ばし作業に。

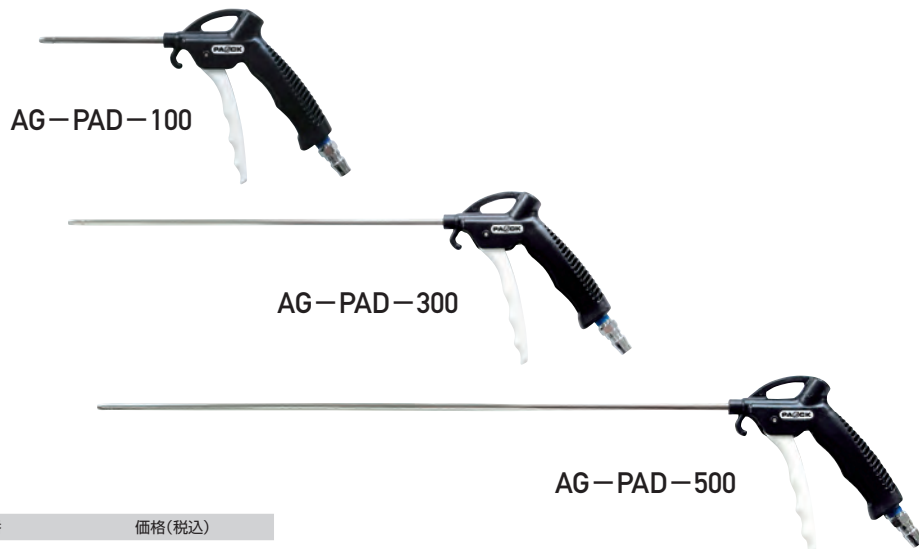

■仕様

- ・材質：本体…POM
トリガー…ナイロン
- ・最高使用圧力：0.6Mpa
- ・適用流体：空気
- ・プラグ接続ねじ径：Rc1/4

品番	ノズル長 (mm)	本体質量 (g)
AG-PAD-100	95	130
AG-PAD-300	290	160
AG-PAD-500	490	180

注文番号	品番	価格(税込)
100095	AG-PAD-100	¥1,650
100096	AG-PAD-300	¥1,870
100097	AG-PAD-500	¥2,090

飛散防止エアダスタ

ちりやほこりの吹き飛ばしに

空気のカーテンで吹き飛ばしを 最小限に押さえ込む!

空気のカーテンで切粉や切削油の跳ね返りを防ぐ

■仕様

- ・材質：本体…POM、トリガー…ナイロン
- ・最高使用圧力：0.6Mpa ・適用流体：空気
- ・プラグ接続ねじ径：Rc1/4 ・ノズル取り付け口径：G1/8
- ・ノズル穴数：6箇所 ・本体質量：150g

注文番号	品番	価格(税込)
100098	AG-PAD-6S	¥1,870



ラバーエアダスタ

ちりやほこりの吹き飛ばしに

ラバーだから対象物に直接当てても傷つけない!

- 塗装面や配管内部の吹き飛ばし作業に

■仕様

- ・材質：本体…POM、トリガー…ナイロン
- ・最高使用圧力：0.6Mpa ・適用流体：空気
- ・プラグ接続ねじ径：Rc1/4 ・ノズル取り付け口径：G1/8
- ・本体質量：150g

注文番号	品番	価格(税込)
100099	AG-PAD-30R	¥1,870



ノズル伸縮エアダスタ

ちりやほこりの吹き飛ばしに

届きにくい場所でも狙い撃ち!
作業に応じ伸縮自在!

- ノズルの方向、長さ(約210mm～300mm)を自由に伸縮。

■仕様

- ・材質：本体…POM、トリガー…ナイロン
- ・最高使用圧力：0.6Mpa ・適用流体：空気
- ・プラグ接続ねじ径：Rc1/4 ・ノズル取り付け口径：G1/8
- ・ノズル長：210～300mm ・本体質量：200g



注文番号	品番	価格(税込)
100100	AG-PAD-300E	¥2,640

セーフティエアダスタ

ちりやほこりの吹き飛ばしに

傷めない!強すぎない!
ソフトな空気の対象物を守る!

- ソフトな空気を吐出します。

■仕様

- ・材質：本体…POM、トリガー…ナイロン
- ・最高使用圧力：0.6Mpa
- ・適用流体：空気
- ・プラグ接続ねじ径：Rc1/4
- ・ノズル取り付け口径：G1/8
- ・ノズル穴数：12箇所
- ・本体質量：150g



注文番号	品番	価格(税込)
100101	AG-PAD-12D	¥1,870

ハイパワーエアダスタ

ちりやほこりの吹き飛ばしに

消費空気量の約2倍の吐出量で
広範囲の吹き飛ばし!

■仕様

- ・材質：本体…POM、トリガー…ナイロン
- ・最高使用圧力：0.6Mpa
- ・適用流体：空気
- ・プラグ接続ねじ径：Rc1/4
- ・ノズル取り付け口径：G1/8
- ・ノズル吐出口径(mm)：φ13
- ・ノズル吸込み口数：4箇所
- ・本体質量：150g



注文番号	品番	価格(税込)
100102	AG-PAD-14H	¥2,420

空気流量調整エアダスタ

ちりやほこりの吹き飛ばしに

ノズルの空気の吐出量が調整できる!

■仕様

- ・材質：本体…POM、トリガー…ナイロン
- ・最高使用圧力：0.6Mpa
- ・適用流体：空気
- ・流量調整範囲：約0～100L/min
- ・プラグ接続ねじ径：Rc1/4
- ・ノズル取り付け口径：G1/8
- ・本体質量：150g



注文番号	品番	価格(税込)
100103	AG-PAD-200A	¥1,870

ミニエアダスタ セーフティ

切粉・ほこり等の吹き飛ばし、清掃作業に。

吐出空気を分散し一点に集中させないノズルです!

- 手のひらサイズのコンパクト設計です。
- カラビナ付で携帯に便利です。

■仕様

- ・ノズル吐出口：12個 ・最高使用圧力：0.7MPa
- ・ノズル取付径：G1/8 ・プラグ取付径：G1/4
- ・本体質量：61g ・本体寸法：W82×H29×D29mm

注文番号	品番	価格(税込)
100514	AG-ADM-12SPA	¥1,760



ミニエアダスタ ロングラバー

切粉・ほこり等の吹き飛ばし、清掃作業に。

対象物を傷つけにくいゴム製ノズルです!

- 手のひらサイズのコンパクト設計です。
- カラビナ付で携帯に便利です。

■仕様

- ・ノズル口径：2.2mm ・ノズル吐出口：1個
- ・最高使用圧力：0.7MPa ・ノズル取付径：G1/8
- ・プラグ取付径：G1/4 ・本体質量：65g
- ・本体寸法：W130×H29×D29mm

注文番号	品番	価格(税込)
100515	AG-ADM-60RPA	¥1,760



ミニエアダスタ 増風

切粉・ほこり等の吹き飛ばし、清掃作業に。

パワフル!広範囲の吹き飛ばしに!

- 手のひらサイズのコンパクト設計です。
- カラビナ付で携帯に便利です。

■仕様

- ・ノズル口径：2mm・15mm ・ノズル吐出口：1個
- ・最高使用圧力：0.7MPa ・ノズル取付径：G1/8
- ・プラグ取付径：G1/4 ・本体質量：68g
- ・本体寸法：W106×H29×D29mm

注文番号	品番	価格(税込)
100516	AG-ADM-15WPA	¥1,760



ミニエアダスタ ゴムボート

ゴムボートの空気入れ、切粉・ほこり等の吹き飛ばし、清掃作業に。

ゴムボート・浮き輪の空気入れ専用ノズルです!

- 手のひらサイズのコンパクト設計です。
- カラビナ付で携帯に便利です。

■仕様

- ・ノズル口径：2.2mm ・ノズル吐出口：1個
- ・最高使用圧力：0.7MPa ・ノズル取付径：G1/8
- ・プラグ取付径：G1/4 ・本体質量：68g
- ・本体寸法：W106×H29×D29mm

注文番号	品番	価格(税込)
100517	AG-ADM-10GPA	¥1,760



デジタルエアプレッシャーゲージ

自動車のタイヤの空気圧測定に

- デジタル表示なので、タイヤの空気圧が読み取りやすい。
- 正確な空気圧管理で燃費向上・トラブル防止に。

■仕様

- ・本体材質：ABS樹脂
- ・最小表示単位：5kpa
- ・使用環境温度：-20~50℃
- ・測定範囲：0~900kpa
- ・本体質量：63g

注文番号	品番	価格(税込)
100132	AG-AG-CE	¥1,100



デジタルエアプレッシャーゲージ

自動車のタイヤ空気圧測定に

デジタル表示で数値が読み取りやすい!

- デジタル表示なので、タイヤの空気圧が読み取りやすい。
- LEDライト・バックライト内蔵LCDで暗い場所でも空気圧測定ができる。
- 正確な空気圧管理で燃費向上・トラブル防止に。

■仕様

- ・最小表示単位：5kPa
- ・使用環境温度：-20~50℃
- ・本体材質：ABS樹脂
- ・スライドバー付
- ・測定範囲：0~900kPa
- ・本体質量：86g

注文番号	品番	価格(税込)
100133	AG-AG-CEL	¥1,540



LEDライト付



使用シーンの動画が見れます!



バックライト内蔵

エアプレッシャーゲージ

タイヤの空気入れ・空気圧測定に

一目でわかるイラスト表示

- 目盛内に「自動車」「トラック」の目安イラスト表示があるので適正空気圧を読み取りやすい。
- Wタイヤ対応でトラックなどの大型車にも使用可能。
- 使い勝手の良いホース付タイプ(約330mm)。

■仕様

- ・適用流体：空気
- ・測定範囲：0~1,200kPa
- ・ホース長：約330mm
- ・本体質量：320g

注文番号	品番	価格(税込)
100134	AG-APG-1200PA	¥2,200



付 属 品

- ・自転車用エアチャック
- ・カプラプラグ

エアプレッシャーゲージ

自動車のタイヤ空気圧測定・調整に

数値が一目でわかる!目安イラスト表示。

- 目安イラスト表示なので、車種別適正空気圧が一目でわかります。
- 使い勝手の良いホース付タイプ(約330mm)。
- Wタイヤ対応エアチャック付。
- トラック・自転車・バイク用

■仕様

- ・適用流体：空気
- ・測定範囲：0~1,200kPa
- ・ホース長：330mm
- ・カプラプラグ：R1/4付
- ・本体質量：360g

注文番号	品番	価格(税込)
100135	AG-APG-1200WPA	¥2,640



エアツールセット

メンテナンスに

付 属 品

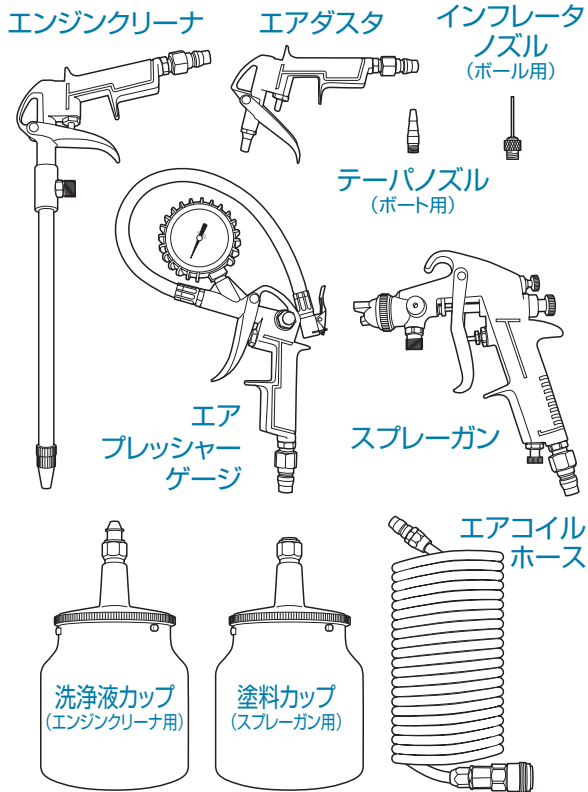

■仕様

- スプレーガン
 - ・常用使用圧力：0.34MPa ・ノズル口径：φ1.5mm
 - ・供給方法：吸上式 ・空気消費量：145L/min
 - ・塗料噴射量：0.18L/min
- エンジンクリーナ
 - ・最高使用圧力：0.98MPa ・空気消費量：260L/min
 - ・ノズル長：200mm
- 洗浄液カップ ●塗料カップ
 - ・カップ容量：750mL
- エアダスタ
 - ・最高使用圧力：0.98MPa ・空気消費量：250L/min
- エアプレッシャーゲージ
 - ・測定範囲：0～1,500kPa ・目量(0～1,500kPa)：20kPa
 - ・ホース内径：8mm ・ホース外径：12mm
- エアコイルホース
 - ・ホース最高使用圧力：0.58MPa
 - ・ワンタッチカプラソケット最高使用圧力：1.00MPa
 - ・ホース内径：5mm ・ホース外径：8mm ・長さ：5m

注文番号	品 番	価格(税込)
100136	AG-DAT-7S	¥11,000

エアツールセット

メンテナンスに

基本のエアツールを
セットしたお買得セット!

付 属 品

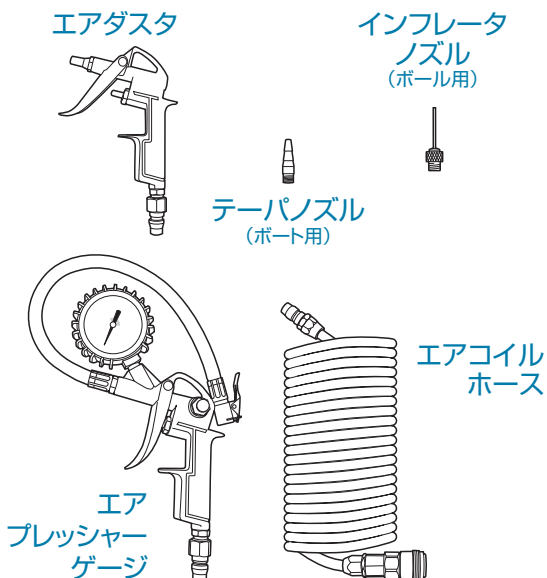

■仕様

- エアダスタ
 - ・最高使用圧力：0.98MPa ・空気消費量：250L/min
- エアプレッシャーゲージ
 - ・測定範囲：0～1,500kPa
 - ・目量(0～1,500kPa)：20kPa
 - ・ホース内径：8mm ・ホース外径：12mm
- エアコイルホース
 - ・ホース最高使用圧力：0.58MPa
 - ・ワンタッチカプラソケット最高使用圧力：1.00MPa
 - ・内径：5mm ・外径：8mm ・長さ：5m

注文番号	品 番	価格(税込)
100137	AG-DAT-5S	¥4,180

エンジンクリーナー

エンジンや各種機械の洗浄、防錆油などの吹き付けに

狭い場所も強力洗浄!

- コンプレッサの圧縮空気と洗浄液を利用した強力洗浄。
- ロングノズルだから奥まった場所の洗浄も楽々。
- 空気だけの吐出で吹く飛ばし、乾燥もOK。
- 農機具などの洗浄に!



- ①付属の透明ホースを、クリーナー本体(真鍮タケノコ部)へ接続。
- ②コンプレッサ側エアホースをクリーナー本体(プラグ部)へ接続。
- ③バケツ等の容器に洗浄剤を準備し、容器の中にホース(ストレーナー部)を入れます。
- ④コンプレッサを作動させて、作業開始と成ります。

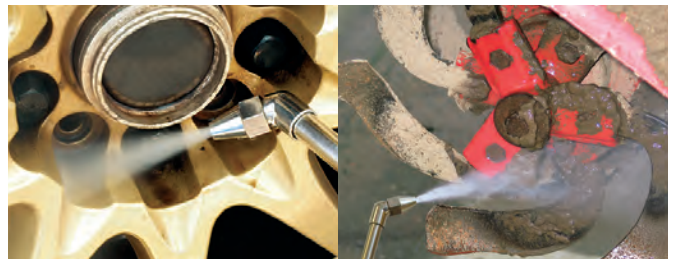

強力吐出

農機具などの洗浄に



奥まった場所にも

■仕様

- 最高使用圧力：1.0Mpa ・推奨使用圧力：0.6Mpa
- 空気消費量：150L/min(0.6Mpa時)
- 洗浄液吐出量：0.23L/min(0.6Mpa時)
- ノズル長：約230mm ・ノズル径：φ3.5mm
- 適応洗浄ホース径：内径φ6.0mm
- 洗浄ホース：約1.4mフィルタ付 ・本体質量：約410g

注文番号	品番	価格(税込)
100138	AG-EGC-230PA	¥2,750

スプレーガンセット

塗装用スプレーガン

ソフトで細やかな塗装粒子で、美しい塗装ができます。



※塗料に油と水分が混じらぬ様、オイルレスコンプレッサとエアドライヤのご使用をお奨めします。

▶▶P10-12

付 属 品

- ・カブラプラグG1/4 ・ホースジョイント 9mm・G1/4
- ・ブラシ ・スパナ(5サイズ)

■仕様

- 本体材質：アルミダイカスト ・適用流体：塗料・染料
- 使用圧力：0.29~0.34MPa ・カップ取付口ねじ径：G1/4
- ノズル口径：1.5mm ・供給方式：吸上式 ・カップ容量：750mL
- 本体質量：850g

注文番号	品番	価格(税込)
100140	AG-T-75FC	¥8,580

塗装用スプレーガン

エアによる塗装用スプレーガン

こまかい塗装粒子で美しい塗装が実現



※塗料に油と水分が混じらぬ様、オイルレスコンプレッサとエアドライヤのご使用をお奨めします。

▶▶P10-12

■仕様

- 本体材質：アルミダイカスト ・適用流体：塗料、染料
- 使用圧力：0.24~0.44MPa ・カップ取付口ねじ径：G1/4
- ノズル口径：0.5mm ・供給方式：重力式
- カップ容量：100mL
- 付属品：カブラプラグG1/4 ホースジョイント9mm G1/4
スパナ(2サイズ)
- エア供給口径：G1/4 ・本体質量：380g

注文番号	品番	価格(税込)
100141	AG-T-1FG	¥5,280

エアホースリール

リールごと壁や柱にねじ止め可能！

自動巻き取り式だから収納もコンパクト！

- 取付金具付き。
- 市販のねじなどで天井や壁・柱にリールごと取り付け可能！
エアホースが足元で邪魔になりません。
- 自動巻き取り式で、ホースの出し入れが素早く簡単！
収納時もコンパクト。



NEW

■仕様

- 最高使用圧力：1.0MPa
- ホースサイズ：空気取入側(φ8×φ12mm)
空気吐出側(φ6.5×φ10mm)
- ホース長：空気取入側(約1.5m)、空気吐出側(約10m)
- 使用可能温度範囲：0~40℃
- ホース材質：ポリウレタン樹脂
- 本体寸法：W328×H910×D105mm •本体質量：約3.5kg

注文番号	品番	価格(税込)
100533	AG-AHR-6510PA	¥14,080



ソフトエアホースリール回転台付

離れた場所でもエアツールにエアを供給することができます

取り回しの良いソフトホースと 回転台で作業性向上！



- ドラム回転台：
回転台がホースの引き出し方向に向くので、ホースの引き出しがスムーズに行え、ドラムの転倒も防止します。
- 収納に便利なドラム式：
巻き取りハンドルは折りたたみ式で収納時もコンパクト。
- 作業性の良いソフトエアホース：
巻かせがつきにくい柔らかホースで、取り回しラクラク！

■仕様

- ホースサイズ(内径×外径)：φ6.5×φ10.7mm
- 空気吐出ホース長：20m(ワンタッチカプラソケット付)
- 最高使用圧力：1.0MPa •使用可能温度：0~40℃
- ホース材質：PVC(ナイロン糸入り)
- 本体仕様：回転台回転範囲：(360°)
巻き取りハンドル：折りたたみ式

注文番号	品番	価格(税込)
100144	AG-SPHR-6520PA	¥13,200

回転台付ホースリール

エアホースの片付け・収納に

- お手持ちのエアホースの片付け、収納が楽になります。
- ワンタッチカプラソケット接続で、
ホースの脱着(交換)が簡単にできます。
- 収納に便利なドラム式で、巻き取りハンドルも
折りたたみでコンパクトです。
- 回転台でホースを引っ張ったときの転倒を防止します。

■仕様

- 適用流体：空気 •最高使用圧力：1.0MPa
- 巻き取り可能なエアホースの長さ：
内径6.5×外径10mmホース…最長30m
内径8.5×外径12.5mmホース…最長20m
- 空気取入ホースサイズ：
内径8mm×外径12.5mm×長さ約110cm
- 使用可能温度：0~40℃ •回転台回転範囲：360°
- 巻き取りハンドル：折りたたみ式 •材質：空気取入ホース…PVC

注文番号	品番	価格(税込)
100518	AG-KHR-1	¥8,800



エアホース

エアコンプレッサから関連機器へのエア供給に

ライン表示でホース内径が
一目でわかる



AG-AHC-6510PA

AG-AHC-8510PA

■仕様

- ホース最高使用圧力：1.47MPa
- ワンタッチカプラソケット最高使用圧力：1.0MPa
- ホース材質：ポリウレタン樹脂(ナイロン糸入り)
- 使用可能温度：0~40℃

注文番号	品番	内径×外径(mm)	長さ(m)	価格(税込)
100147	AG-AHC-6510PA	6.5×10.0	10	¥2,750
100148	AG-AHC-6520PA	6.5×10.0	20	¥4,400
100149	AG-AHC-8510PA	8.5×12.5	10	¥3,850
100150	AG-AHC-8520PA	8.5×12.5	20	¥6,050

ソフトエアホース

エアコンプレッサから関連機器へのエアの供給に

巻きぐせがつきにくい
柔らかホースで
取り回しラクラク!

- ホースの折れを
防ぐホースガイド付

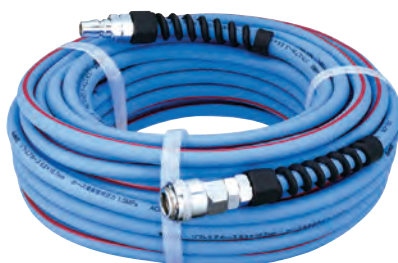

■仕様

- ホース最高使用圧力：1.5MPa
- ワンタッチカプラソケット最高使用圧力：1.0MPa
- ホース材質：PVC
- 使用可能温度：0~40℃

注文番号	品番	内径×外径(mm)	長さ(m)	価格(税込)
100151	AG-SPH-6510PA	6.5×10.7	10	¥3,080
100152	AG-SPH-6520PA	6.5×10.7	20	¥4,950
100153	AG-SPH-8510PA	8.5×12.5	10	¥4,180
100154	AG-SPH-8520PA	8.5×12.5	20	¥7,150

エアコイルホース

各種エアツールとコンプレッサの接続に

コイル状の収納に便利なホース!

- ワンタッチカプラソケットで
簡単&確実に着脱できます。



AG-AC-5035PA

AG-AC-5050PA

■仕様

- 最高使用圧力：1.0MPa
- 適応流体：空気
- ホースサイズ：内径5.0×外径8.0mm
- ホース長さ：AG-AC-5035PA…3.5m
AG-AC-5050PA…5m
- ホースカラー：白
- ホース巻数：
AG-AC-5035PA…24巻(螺旋外径50mm、螺旋内径35mm)
AG-AC-5050PA…35巻(螺旋外径50mm、螺旋内径35mm)

注文番号	品番	本体寸法(mm)	本体質量(g)	価格(税込)
100534	AG-AC-5035PA	W160×H204×D50	270	¥1,980
100535	AG-AC-5050PA	W160×H298×D50	320	¥2,200



エアコイルホース スプリング付

各種エアツールとコンプレッサとの接続に

コイル状の収納に便利なホース!

- フック、スプリング付です。
- ワンタッチカプラソケットで
簡単&確実に着脱できます。



■仕様

- 最高使用圧力：1.0MPa
- 適応流体：空気
- ホースサイズ：内径5.0×外径8.0mm
- ホース長さ：5m
- ホースカラー：白
- ホース巻数：54巻(螺旋外径35mm、螺旋内径20mm)
- 本体寸法：W85×H600×D35mm
- 本体質量：650g

注文番号	品番	価格(税込)
100553	AG-AC-5050BPA	¥4,180



高圧カプラプラグ

- 高圧用釘打機に対応したカプラプラグ。
- 高圧空気配管(3.0Mpa)の接続・分離が瞬時。

■仕様

- ・適用流体：空気
- ・最高使用圧力：3.0Mpa
- ・ねじ径(mm)：R1/4(逆ねじ)
- ・本体質量：30g

注文番号	品番	価格(税込)
100083	AG-B-3HP	¥770



高圧ペアカプラ

高圧カプラ専用(高圧用エアの分配)

- 高圧用釘打機に対応したエアソケット。
- 高圧空気配管(3.0Mpa)の接続・分離が瞬時。
- 1つの配管から2つの配管口にエアを分岐。

■仕様

- ・適用流体：空気
- ・最高使用圧力：3.0Mpa
- ・規格：固定
- ・本体質量：300g

注文番号	品番	価格(税込)
100084	AG-PC-200HP	¥8,800

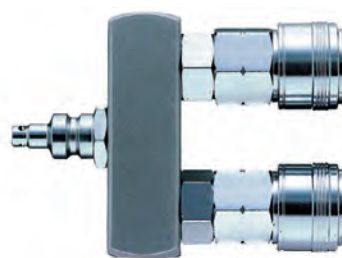

高圧ロータリペアカプラ

高圧カプラ専用(高圧用エアの分配)

- 高圧用釘打機に対応したエアソケット。
- 高圧空気配管(3.0Mpa)の接続・分離が瞬時。
- 2箇所のジョイントが360°回転し、作業状況に合ったソケット・プラグの設定が可能。

■仕様

- ・適用流体：空気
- ・最高使用圧力：3.0Mpa
- ・規格：ロータリー
- ・本体質量：410g

注文番号	品番	価格(税込)
100085	AG-PC-202HP	¥12,100

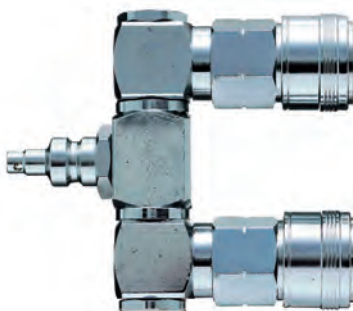

高圧ダスタ エア流量調整式

- 高圧用コンプレッサに対応したエアダスタ。
- ノズルローレット部の調整でエアの流量を任意に調整。
- 最大3.0Mpaまで使用可能。

■仕様

- ・適用流体：空気
- ・最高使用圧力：3.0Mpa高圧用カプラプラグ採用(取り外し不可)
- ・本体質量：236g

注文番号	品番	価格(税込)
100086	AG-T-01HP	¥4,950



(流量調整方法)

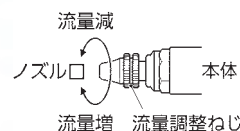

高圧エアダスタロングノズル

- 高圧用コンプレッサに対応したエアダスタ。
- ロングノズルで狭い場所の切粉・ほこり等の吹き飛ばし作業に最適。
- 最大3.0Mpaまで使用可能。
- 100mmロングノズルタイプ

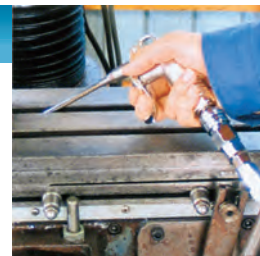

■仕様

- 適用流体：空気
- 最高使用圧力：3.0Mpa高圧用カプラプラグ採用(取り外し不可)
- 本体質量：270g

注文番号	品番	価格(税込)
100087	AG-T-01HPL	¥4,950

流量調整高圧ポケットダスタ

流量調整ノズル付小型ダスタ!

- 高圧用コンプレッサに対応したエアダスタ。
- 最大2.0Mpaまで使用可能。



(流量調整方法)

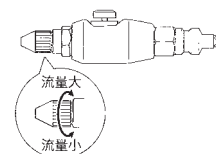

■仕様

- 適用流体：空気
- 最高使用圧力：2.0Mpa
- 本体質量：96g

注文番号	品番	価格(税込)
100088	AG-T-01HPP	¥3,850

高圧用手元減圧弁

エアツールに合せた圧力調整に

圧力調整を手元で簡単!

- エアツールに合せた圧力調整が手元で簡単に行えます。
- 残圧を抜くリリース機構搭載で、エアツールの着脱が楽々・安全!
- 吐出圧力の目安目盛りで、圧力計がなくてもこれ1台で手元圧力調整が可能です。



■仕様

- 適用流体：空気
- 最高使用圧力：2.5Mpa(連続使用可能な供給側許容最高圧力)
- 最高圧力設定範囲：0.3~0.9Mpa(吐出側に設定可能な圧力範囲)
- 本体材質：アルミニウム ・本体質量：175g

注文番号	品番	価格(税込)
100089	AG-T-435	¥12,100



エアダスタ

ちりやほこりの吹き飛ばしに

レバー式の低価格タイプ



■仕様

- 本体材質：アルミダイカスト
- 適用流体：空気
- 最高使用圧力：1.0MPa(連続使用可能な許容最高圧力)
- ノズル接続ねじ径：G1/8 ・カプラプラグ付
- 本体質量：135g

注文番号	品番	価格(税込)
100090	AG-DG-10	¥880

2WAYエアダスタ

ちりやほこりの吹き飛ばしに

用途によって使い分け、 上下2箇所のエア導入口



■仕様

- 本体材質：アルミダイカスト(ニッケルメッキ)
- 適用流体：空気
- 最高使用圧力：1.0MPa(連続使用可能な許容最高圧力)
- ノズル接続ねじ径：G1/8 ・カプラプラグG1/4付
- 本体質量：230g

注文番号	品番	価格(税込)
100091	AG-T-124	¥2,750

ロングノズル付エアダスタ

ちりやほこりの吹き飛ばしに

用途によって使い分け、上下2箇所のエア導入口

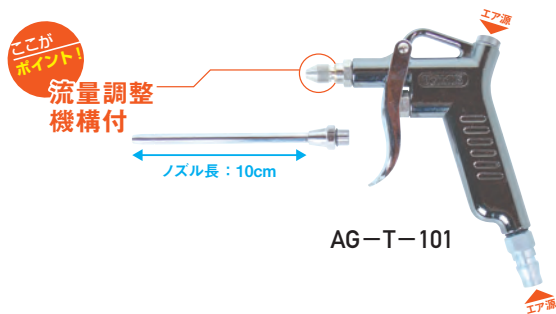

■仕様

- 本体材質：アルミダイカスト(ニッケルメッキ)
- 適用流体：空気
- 最高使用圧力：0.7MPa(連続使用可能な許容最高圧力)
- ノズル接続ねじ径：G1/8 ・100mmロングノズル付
- カプラプラグ：AG-T-101…M12×1.0付
AG-T-102…G1/4付
- 本体質量：AG-T-101…230g AG-T-102…256g

注文番号	品番	価格(税込)
100092	AG-T-101	¥1,980
100093	AG-T-102	¥2,200

※ロングノズル(AG-T-102)は流量調整不可。

ハイパワーエアダスタ

切粉や切削油の吹き飛ばし、冷却に

広範囲でのダスト作業に効果的!

- 大気中の空気をノズル吸入口から吸い込み、
空気消費量の約3倍の空気を吐出します。

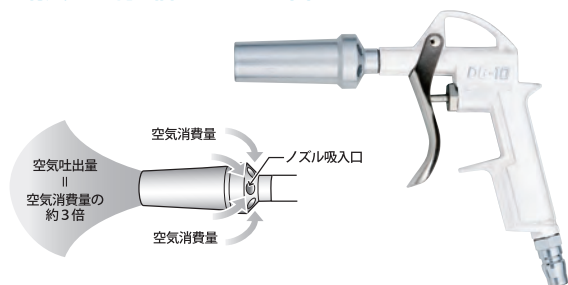

フィルターの清掃に!

切粉の吹き飛ばしに!

■仕様

- 適用流体：空気 ・最高使用圧力：0.8MPa
- ノズル接続ねじ径：G1/8 ・本体質量：175g

注文番号	品番	価格(税込)
100094	AG-AD-16WPA	¥1,980

エアダスタ用ノズル

エアダスタ用交換ノズル。冷却・切粉除去の作業に

■仕様

- ・本体材質：真鍮(ニッケルメッキ)
- ・適用流体：空気
- ・最高使用圧力：0.4Mpa(連続使用可能な許容最高圧力)
- ・ノズル長：24mm
- ・ねじ径：G1/8
- ・本体質量：15g

注文番号	品番	価格(税込)
100109	AG-T-131	¥385



エアダスタ用ノズル

エアダスタ用交換ノズル。冷却・切粉除去の作業に

■仕様

- ・本体材質：真鍮(ニッケルメッキ)
- ・適用流体：空気
- ・最高使用圧力：0.4Mpa(連続使用可能な許容最高圧力)
- ・ノズル長：100mm
- ・ねじ径：G1/8
- ・本体質量：56g

注文番号	品番	価格(税込)
100110	AG-T-132	¥770



エアダスタ用ノズル

エアダスタ用交換ノズル。冷却・切粉除去の作業に

■仕様

- ・本体材質：真鍮(ニッケルメッキ)
- ・適用流体：空気
- ・最高使用圧力：1.5Mpa(連続使用可能な許容最高圧力)

注文番号	品番	ノズル長 (mm)	ねじ径	本体質量 (g)	価格(税込)
100111	AG-T-133	300	G1/8	58	¥1,540
100112	AG-T-134	500	G1/8	84	¥1,980



エアダスタ用ノズル

エアダスタ用交換ノズル。冷却・切粉除去の作業に

●流量調整機能付。

■仕様

- ・本体材質：真鍮(クロムメッキ)
- ・適用流体：空気
- ・最高使用圧力：0.7Mpa(連続使用可能な許容最高圧力)
- ・ノズル長：28mm
- ・ねじ径：G1/8
- ・本体質量：10g

注文番号	品番	価格(税込)
100113	AG-T-135C	¥880

流量増

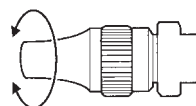

流量減



フリーロングノズル

エアダスタ用交換ノズル。冷却・切粉除去の作業に

- 伸縮タイプノズル。
- 対象物を傷めないラバーガード付。

■仕様

- ・本体材質：真鍮(ニッケルメッキ)
- ・適用流体：空気
- ・最高使用圧力：1.0Mpa(連続使用可能な許容最高圧力)

注文番号	品番	ノズル長 (mm)	ねじ径	本体質量 (g)	価格(税込)
100114	AG-T-153	35~75	G1/8	30	¥1,760
100115	AG-T-154	190~400	G1/8	90	¥3,300



パワーノズル

エアダスタ用交換ノズル。冷却・切粉除去の作業に

- 穴が3つあいていることにより、普通型の約3倍のエアを噴出。

■仕様

- ・本体材質：真鍮(ニッケルメッキ)
- ・適用流体：空気
- ・最高使用圧力：1.0Mpa(連続使用可能な許容最高圧力)
- ・ノズル長：22mm
- ・ねじ径：G1/8
- ・本体質量：21g

注文番号	品番	価格(税込)
100116	AG-T-136	¥880

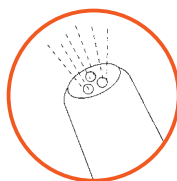

エアカーテンダスタノズル

エアダスタ用交換ノズル。冷却・切粉除去の作業に

- 脇からもエアが噴出することにより、ダストの拡散を防止。

■仕様

- ・本体材質：真鍮(ニッケルメッキ)
- ・適用流体：空気
- ・最高使用圧力：1.0Mpa(連続使用可能な許容最高圧力)
- ・ノズル長：22mm
- ・ねじ径：G1/8
- ・本体質量：20g

注文番号	品番	価格(税込)
100117	AG-T-137	¥1,650

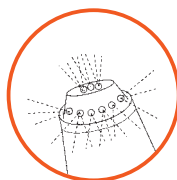

エアカーテン広角度調整ノズル

エアダスタ用交換ノズル。冷却・切粉除去の作業に

- ノズルの出し入れにより噴出角度が変えられる。(100~180°)

■仕様

- ・本体材質：真鍮(ニッケルメッキ)
- ・適用流体：空気
- ・最高使用圧力：1.0Mpa(連続使用可能な許容最高圧力)
- ・ノズル長：45mm
- ・ねじ径：G1/8
- ・本体質量：35g

注文番号	品番	価格(税込)
100118	AG-T-138C	¥3,080

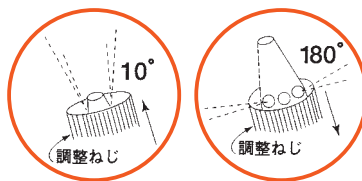

広範囲ノズル

エアダスタ用交換ノズル。冷却・切粉除去の作業に

- 広範囲のダスタ作業に風量を約1.5倍にしてノズルより噴出します。

■仕様

- ・本体材質：アルミ
- ・適用流体：空気
- ・最高使用圧力：0.7Mpa(連続使用可能な許容最高圧力)
- ・ノズル長：75mm
- ・ねじ径：G1/8
- ・本体質量：60g



注文番号	品番	価格(税込)
100119	AG-T-141	¥4,180

ニードルノズル

エアダスタ用交換ノズル。冷却・切粉除去の作業に。より細やかな場所に

■仕様

- ・本体材質：真鍮(ニッケルメッキ)
- ・適用流体：空気
- ・最高使用圧力：0.7Mpa(連続使用可能な許容最高圧力)
- ・ノズル長：120mm
- ・ねじ径：G1/8
- ・本体質量：24g



注文番号	品番	価格(税込)
100120	AG-T-161	¥1,430

流量調整付フレキシブルノズル

エアダスタ用交換ノズル。冷却・切粉除去の作業に

- ノズルの曲がり調整できる。
- 流量調整機能付。

■仕様

- ・本体材質：真鍮(ニッケルメッキ)
- ・適用流体：空気
- ・最高使用圧力：0.7Mpa(連続使用可能な許容最高圧力)



注文番号	品番	ノズル長(mm)	ねじ径	本体質量(g)	価格(税込)
100121	AG-T-200C	200	G1/8	84	¥4,950
100122	AG-T-300C	300	G1/8	109	¥5,830

ダスタ用ロングノズル

ダスタ用ロングノズル

1mロングノズルで奥まった場所の農機具清掃に!

- 用途に応じて選べるサイズ



■仕様

- ・本体材質：真鍮(クロムメッキ)
- ・適用流体：空気
- ・最高使用圧力：0.7MPa(連続使用可能な許容最高圧力)
- ・ノズル部外径：5mm
- ・ねじ径：G1/8
- ・ノズル長：AG-AG50N300…300mm
AG-AG50N500…500mm
AG-T-N1…1,000mm
- ・本体質量：AG-AG50N300…51g
AG-AG50N500…57g AG-T-N1…120g

注文番号	品番	価格(税込)
100123	AG-AG50N300	¥1,980
100124	AG-AG50N500	¥2,420
100125	AG-T-N1	¥2,530

先曲りロングノズル

ダスタ用ロングノズル

- ストレートタイプでは届きにくい場所に

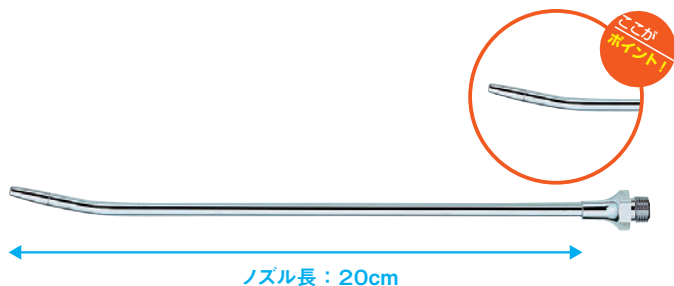

先が曲がった 20cmロングノズル

■仕様

- 本体材質: ステンレス(クロムメッキ)
- 適用流体: 空気
- 最高使用圧力: 0.7MPa (連続使用可能な許容最高圧力)
- ノズル部外径: 5mm
- ノズル長: 200mm
- ねじ径: G1/8 • 本体質量: 27g

注文番号	品番	価格(税込)
100126	AG-T-139R	¥1,320

軽量フレキシブル自在ノズル

ダスタ用ロングノズル

- エンジンルームなど、部品廻り、突起部の多いところの使用に便利

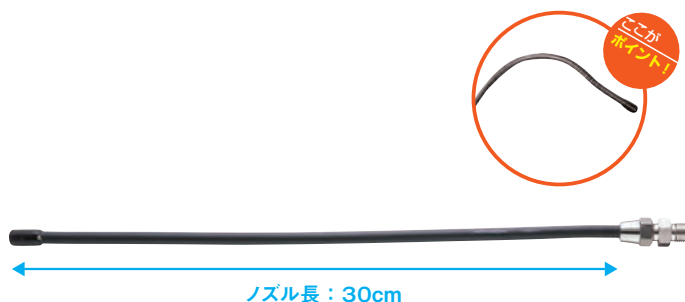

ノズルの曲がりを自在に調整! しかも軽量!

■仕様

- ノズル材質: SC材(クロムメッキ)
- チューブ材質: PC材
- 最高使用圧力: 0.9MPa(連続使用可能な許容最高圧力)
- ノズル部外径: 8.5mm
- ノズル長: 300mm
- ねじ径: G1/8 • 本体質量: 25g

注文番号	品番	価格(税込)
100127	AG-T-300LW	¥1,980

スプレーガン用レギュレーター

スプレーガンのエア供給口に取り付けて、手元での圧力調整に

手元で簡単圧力調整!

- 手元で圧力が調整できるので、作業効率が上がります。
- 圧力調整ダイヤルはロック可能で、作業中にダイヤルが回ることを防ぎます。



■仕様

- 調整圧力範囲: 0~0.8MPa • ねじ径: G1/4×G1/4
- スパナ径: 11・13・16mm • 適用流体: 空気 • 本体質量: 250g

注文番号	品番	価格(税込)
100142	AG-T-433	¥1,980

手元減圧弁

エアツールに合わせた圧力調整に

圧力調整を手元で簡単に。

- エアツールに合わせた圧力調整が手元で簡単に行えます。
- 残圧を抜くリリース機構搭載で、エアツールの着脱が楽々・安全!
- 吐出圧力の目安目盛付で、圧力計が無くてもこれ1台で手元圧力の調整が可能です。



■仕様

- 最高使用圧力: 1.0MPa(連続使用可能な供給側許容最高圧力)
- 設定圧力範囲: 0.3~0.9MPa(吐出側に設定可能な圧力範囲)
- 適用流体: 空気 • 本体材質: アルミニウム • 本体質量: 175g

注文番号	品番	価格(税込)
100143	AG-T-434	¥12,100

ジェットカプラソケット

空気配管の接続・分離に最適

最も一般的なカプラソケット。

●自動開閉バルブ内蔵

■仕様

- ・本体材質：鋼鉄(クロムメッキ) ・適用流体：空気
- ・最高使用圧力：1.5MPa(連続使用可能な許容最高圧力)

ホース用

品番	ホース口外径 (mm)	本体質量 (g)
AG-21SH	7	95
AG-22SH	9	98
AG-23SH	11	97



注文番号	品番	価格(税込)
100216	AG-21SH	¥880
100217	AG-22SH	¥880
100218	AG-23SH	¥880

管用めねじ用

品番	ねじ径	本体質量 (g)
AG-21SM	R1/8	91
AG-22SM	R1/4	93
AG-23SM	R3/8	99
AG-24SM	R1/2	123



注文番号	品番	価格(税込)
100219	AG-21SM	¥880
100220	AG-22SM	¥880
100221	AG-23SM	¥880
100222	AG-24SM	¥1,100

管用おねじ用

品番	ねじ径	本体質量 (g)
AG-21SF	Rc1/8	94
AG-22SF	Rc1/4	93
AG-23SF	Rc3/8	94
AG-24SF	Rc1/2	123



注文番号	品番	価格(税込)
100223	AG-21SF	¥880
100224	AG-22SF	¥880
100225	AG-23SF	¥880
100226	AG-24SF	¥1,100

ウレタンホース用

●ホースバンド不要

品番	内径×外径 (mm)	本体質量 (g)
AG-21SN	5×8	111
AG-22SN	6.5×10	111
AG-23SN	8.5×12.5	115

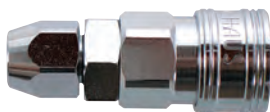

注文番号	品番	価格(税込)
100227	AG-21SN	¥1,100
100228	AG-22SN	¥1,100
100229	AG-23SN	¥1,100

ジェットカプラプラグ

空気配管の接続・分離に最適

最も一般的なカプラプラグ。

■仕様

- ・本体材質：鋼鉄(クロムメッキ) ・適用流体：空気
- ・最高使用圧力：1.5MPa(連続使用可能な許容最高圧力)

ホース用

品番	ホース口外径 (mm)	本体質量 (g)
AG-21PH	7	25
AG-22PH	9	28
AG-23PH	11	29



注文番号	品番	価格(税込)
100230	AG-21PH	¥330
100231	AG-22PH	¥330
100232	AG-23PH	¥330

管用めねじ用

品番	ねじ径	本体質量 (g)
AG-21PM	R1/8	21
AG-22PM	R1/4	26
AG-23PM	R3/8	44
AG-24PM	R1/2	61



注文番号	品番	価格(税込)
100233	AG-21PM	¥330
100234	AG-22PM	¥330
100235	AG-23PM	¥330
100236	AG-24PM	¥440

管用おねじ用

品番	ねじ径	本体質量 (g)
AG-21PF	Rc1/8	20
AG-22PF	Rc1/4	29
AG-23PF	Rc3/8	36
AG-24PF	Rc1/2	61



注文番号	品番	価格(税込)
100237	AG-21PF	¥330
100238	AG-22PF	¥330
100239	AG-23PF	¥330
100240	AG-24PF	¥440

ウレタンホース用

品番	内径×外径 (mm)	本体質量 (g)
AG-21PN	5×8	42
AG-22PN	6.5×10	42
AG-23PN	8.5×12.5	50



注文番号	品番	価格(税込)
100241	AG-21PN	¥550
100242	AG-22PN	¥550
100243	AG-23PN	¥550

ワンタッチエアソケットGuard

NEW

空気配管の接続・分離に最適

リングを引く必要のない
差し込むだけのワンタッチ式エアソケット!

- サイズ別に識別できるカラーリング付です。
- スリーブガード付で、外的衝撃による不意な離脱を防止します。

■仕様

・本体材質：鋼鉄、真鍮 ・適応流体：空気 ・最高使用圧力：1.0MPa

ホース用

- エアホース用の配管として



注文番号	品番	ホース口外径 (mm)	本体寸法 (mm)	本体質量 (g)	価格(税込)
100536	AG-POG-22SH	9	W25×H74.5×D25	100	¥1,100
100537	AG-POG-23SH	11	W25×H74.5×D25	100	¥1,100

管用めねじ用

- 管用めねじに対する配管として

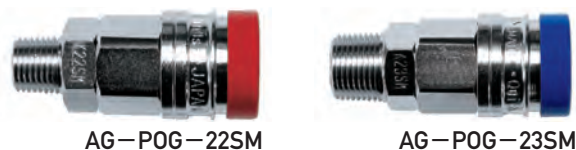

注文番号	品番	ねじ径	本体寸法 (mm)	本体質量 (g)	価格(税込)
100538	AG-POG-22SM	R1/4	W25×H56.5×D25	100	¥1,100
100539	AG-POG-23SM	R3/8	W25×H57.5×D25	106	¥1,100

管用おねじ用

- 管用おねじに対する配管として



注文番号	品番	ねじ径	本体寸法 (mm)	本体質量 (g)	価格(税込)
100540	AG-POG-22SF	Rc1/4	W25×H57.5×D25	112	¥1,100
100541	AG-POG-23SF	Rc3/8	W25×H57×D25	115	¥1,100

ウレタンホース用

- ウレタンエアホース用の配管として



注文番号	品番	適用規格 内径×外径 (mm)	本体寸法 (mm)	本体質量 (g)	価格(税込)
100542	AG-POG-22SN	6.5×10	W25×H61.5×D25	117	¥1,320
100543	AG-POG-23SN	8.5×12.5	W25×H63.5×D25	122	¥1,320

キャップ付エアプラグ

NEW

空気配管の接続・分離に最適

ゴミなどの進入を防ぐ、
ゴムキャップ付エアプラグ!

- キャップにはサイズ別に識別できるカラー付です。

■仕様

・本体材質：鋼鉄 キャップ：PVC ・適応流体：空気
・最高使用圧力：1.5MPa

ホース用

- エアホース用の配管として



注文番号	品番	ホース口外径 (mm)	本体寸法 (mm)	本体質量 (g)	価格(税込)
100544	AG-PC-22PH	9	W15×H58×D15	28	¥330
100545	AG-PC-23PH	11	W15×H58×D15	29	¥330

管用めねじ用

- 管用めねじに対する配管として



注文番号	品番	ねじ径	本体寸法 (mm)	本体質量 (g)	価格(税込)
100546	AG-PC-22PM	R1/4	W14×H41×D14	26	¥330
100547	AG-PC-23PM	R3/8	W14×H41×D14	44	¥330

管用めねじ用フラットねじ

- 管用おねじに対する配管として



注文番号	品番	ねじ径	本体寸法 (mm)	本体質量 (g)	価格(税込)
100548	AG-PC-22PFF	G1/4	W17×H32×D17	29	¥330

管用おねじ用

- 管用おねじに対する配管として



注文番号	品番	ねじ径	本体寸法 (mm)	本体質量 (g)	価格(税込)
100549	AG-PC-22PF	Rc1/4	W17×H36×D17	24	¥330
100550	AG-PC-23PF	Rc3/8	W21×H37×D21	36	¥330

ウレタンホース用

- ウレタンエアホース用の配管として



注文番号	品番	適用規格 内径×外径 (mm)	本体寸法 (mm)	本体質量 (g)	価格(税込)
100551	AG-PC-22PN	6.5×10	W17×H43×D17	42	¥550
100552	AG-PC-23PN	8.5×12.5	W19×H45×D19	50	¥550

プラグPH型(ホース接続用) / PM型(オネジ) / PF型(メネジ) / ソケットSH型(ホース接続用) / SM型(オネジ) / SF型(メネジ)

エア工具・各種エア配管

工場内のエア配管からエア工具関連等、用途に応じてラインナップ

- エア配管からエア工具のホース接続まで、汎用性抜群！
- 重要な構成部品には焼入れを施し強度を向上、耐摩耗性・耐久性抜群！
- 幅広い用途に対応するため、材質・サイズ・形状を豊富に標準化！

■仕様

- 本体材質：鋼(クロムメッキ)
- シール材質：ニトリルゴム(NBR)
- 最高使用圧力(耐圧力) kgf/cm²(MPa)：15[20・(1.5[2.0])]
- 使用温度範囲：-20℃~+80℃



プラグPH型(ホース接続用)

注文番号	品番	取付側形状	価格(税込)
100244	AG-BLY44-PH	1/2"ホース用	¥880
100245	AG-BLY46-PH	3/4"ホース用	¥1,100
100246	AG-BLY48-PH	1"ホース用	¥1,320



ソケットSH型(ホース接続用)

注文番号	品番	取付側形状	価格(税込)
100253	AG-BLY44-SH	1/4"ホース用	¥2,640
100254	AG-BLY46-SH	3/4"ホース用	¥3,080
100255	AG-BLY48-SH	1"ホース用	¥3,520



プラグPM型(オネジ)

注文番号	品番	取付側形状	価格(税込)
100247	AG-BLY44-PM	Rc1/2"メネジ	¥880
100248	AG-BLY46-PM	Rc3/4"メネジ	¥1,100
100249	AG-BLY48-PM	Rc1"メネジ	¥1,320



ソケットSM型(オネジ)

注文番号	品番	取付側形状	価格(税込)
100256	AG-BLY44-SM	Rc1/2"メネジ	¥2,640
100257	AG-BLY46-SM	Rc3/4"メネジ	¥3,080
100258	AG-BLY48-SM	Rc1"メネジ	¥3,520



プラグPF型(メネジ)

注文番号	品番	取付側形状	価格(税込)
100250	AG-BLY44-PF	R1/2"オネジ	¥880
100251	AG-BLY46-PF	R3/4"オネジ	¥1,100
100252	AG-BLY48-PF	R1"オネジ	¥1,320



ソケットSF型(メネジ)

注文番号	品番	取付側形状	価格(税込)
100259	AG-BLY44-SF	R1/2"オネジ	¥2,640
100260	AG-BLY46-SF	R3/4"オネジ	¥3,080
100261	AG-BLY48-SF	R1"オネジ	¥3,520

ニップル同径テーパめねじ用×テーパめねじ用

機器と機器の接続に

■仕様

- 本体材質：真鍮
- 適用流体：空気
- 最高使用圧力：3.5Mpa(連続使用可能な許容最高圧力)

注文番号	品番	ねじ径	本体質量(g)	価格(税込)
100274	AG-N-011	R1/8×R1/8	11	¥385
100275	AG-N-022	R1/4×R1/4	29	¥385

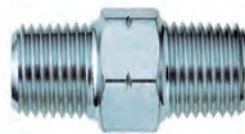

ニップル同径平行めねじ用×平行めねじ用

機器と機器の接続に

■仕様

- 本体材質：真鍮 ・ 適用流体：空気
- 最高使用圧力：3.5Mpa(連続使用可能な許容最高圧力)

注文番号	品番	ねじ径	本体質量(g)	価格(税込)
100276	AG-N-111	G1/8×G1/8	8	¥385
100277	AG-N-122	G1/4×G1/4	18	¥660
100278	AG-N-133	G3/8×G3/8	30	¥550
100279	AG-N-144	G1/2×G1/2	45	¥660



ニップル同径テーパめねじ用×平行めねじ用

機器と機器の接続に

■仕様

- 本体材質：真鍮
- 適用流体：空気
- 最高使用圧力：3.5Mpa(連続使用可能な許容最高圧力)

注文番号	品番	ねじ径	本体質量(g)	価格(税込)
100280	AG-N-222	R1/4×G1/4	18	¥550
100281	AG-N-233	R3/8×G3/8	32	¥770

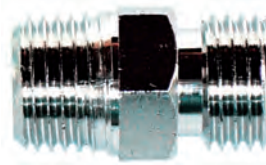

ニップル違径テーパめねじ用×テーパめねじ用

機器と機器の接続に

■仕様

- 本体材質：真鍮
- 適用流体：空気
- 最高使用圧力：3.5Mpa(連続使用可能な許容最高圧力)

注文番号	品番	ねじ径	本体質量(g)	価格(税込)
100282	AG-N-012	R1/8×R1/4	20	¥660



ニップル違径平行めねじ用×平行めねじ用

機器と機器の接続に

■仕様

- 本体材質：真鍮 ・ 適用流体：空気
- 最高使用圧力：3.5Mpa(連続使用可能な許容最高圧力)

注文番号	品番	ねじ径	本体質量(g)	価格(税込)
100283	AG-N-312	G1/8×G1/4	15	¥440
100284	AG-N-323	G1/4×G3/8	26	¥660
100285	AG-N-334	G3/8×G1/2	45	¥660



ニップル同径平行おねじ用×平行おねじ用

機器と機器の接続に

■仕様

- 本体材質：真鍮
- 適用流体：空気
- 最高使用圧力：3.5Mpa(連続使用可能な許容最高圧力)

注文番号	品番	ねじ径	本体質量(g)	価格(税込)
100286	AG-N-711	G1/8×G1/8	20	¥550
100287	AG-N-722	G1/4×G1/4	34	¥660

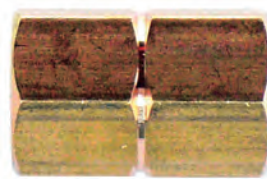

ニップル同径テーパおねじ用×テーパおねじ用

機器と機器の接続に

■仕様

- 本体材質：真鍮
- 適用流体：空気
- 最高使用圧力：3.5Mpa(連続使用可能な許容最高圧力)

注文番号	品番	ねじ径	本体質量(g)	価格(税込)
100288	AG-N-811	Rc1/8×Rc1/8	20	¥550
100289	AG-N-822	Rc1/4×Rc1/4	32	¥660
100290	AG-N-833	Rc3/8×Rc3/8	48	¥1,100
100291	AG-N-844	Rc1/2×Rc1/2	135	¥1,210

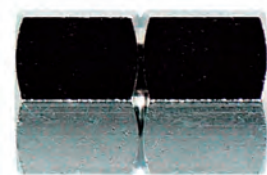

ニップル違径平行おねじ用×平行おねじ用

機器と機器の接続に

■仕様

- 本体材質：真鍮
- 適用流体：空気
- 最高使用圧力：3.5Mpa(連続使用可能な許容最高圧力)

注文番号	品番	ねじ径	本体質量(g)	価格(税込)
100292	AG-N-712	G1/8×G1/4	39	¥770

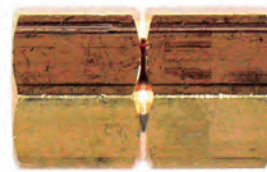

ニップル違径テーパおねじ用×テーパおねじ用

機器と機器の接続に

■仕様

- 本体材質：真鍮
- 適用流体：空気
- 最高使用圧力：3.5Mpa(連続使用可能な許容最高圧力)

注文番号	品番	ねじ径	本体質量(g)	価格(税込)
100293	AG-N-812	Rc1/8×Rc1/4	38	¥550
100294	AG-N-823	Rc1/4×Rc3/8	58	¥1,210
100295	AG-N-834	Rc3/8×Rc1/2	141	¥1,320

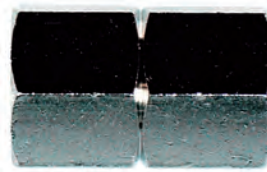

PTチーズテーパめねじ用×テーパおねじ用

機器と機器の接続に

■仕様

- 本体材質：真鍮
- 適用流体：空気
- 最高使用圧力：3.5Mpa(連続使用可能な許容最高圧力)

注文番号	品番	ねじ径	本体質量(g)	価格(税込)
100296	AG-N-622	R1/4×Rc1/4	31	¥880
100297	AG-N-632	R3/8×Rc1/4	77	¥990
100298	AG-N-633	R3/8×Rc3/8	64	¥1,650

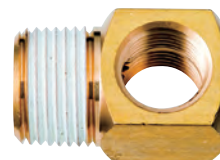

PTチーズテーパめねじ用×テーパおねじ用

機器と機器の接続に

■仕様

- 本体材質：SC材ニッケルメッキ
- 適用流体：空気
- 最高使用圧力：0.7Mpa

注文番号	品番	ねじ径	本体質量(g)	価格(税込)
100299	AG-N-611	R1/8×Rc1/8	11	¥550
100300	AG-N-621	R1/4×Rc1/8	38	¥770

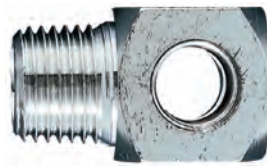

ブッシュ違径テーパめねじ用×テーパおねじ用

機器と機器の接続に

■仕様

- 本体材質：真鍮
- 適用流体：空気
- 最高使用圧力：3.5Mpa(連続使用可能な許容最高圧力)

注文番号	品番	ねじ径	本体質量(g)	価格(税込)
100301	AG-N-421	R1/4×Rc1/8	9	¥660
100302	AG-N-432	R3/8×Rc1/4	20	¥770
100303	AG-N-443	R1/2×Rc3/8	26	¥880

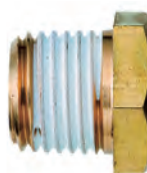

●サイズ及び
テーパ・平行ねじの変換。

ブッシュ違径テーパめねじ用×テーパおねじ用

機器と機器の接続に

■仕様

- 本体材質：真鍮
- 適用流体：空気
- 最高使用圧力：3.5Mpa(連続使用可能な許容最高圧力)

注文番号	品番	ねじ径	本体質量(g)	価格(税込)
100304	AG-N-912	R1/8×Rc1/4	22	¥660
100305	AG-N-923	R1/4×Rc3/8	27	¥1,320
100306	AG-N-934	R3/8×Rc1/2	66	¥990

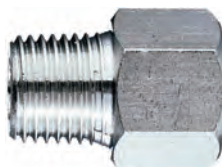

●サイズ及び
テーパ・平行ねじの変換。

ブッシュ同径平行めねじ用×テーパおねじ用

機器と機器の接続に

■仕様

- 本体材質：SC材ニッケルメッキ
- 適用流体：空気
- 最高使用圧力：1.5Mpa(連続使用可能な許容最高圧力)

注文番号	品番	ねじ径	本体質量(g)	価格(税込)
100307	AG-N-411	G1/8×Rc1/8	13	¥550
100308	AG-N-422	G1/4×Rc1/4	24	¥660
100309	AG-N-433	G3/8×Rc3/8	43	¥660

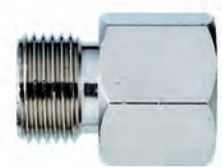

●サイズ及び
テーパ・平行ねじの変換。

ブッシュ同径めねじ用×平行おねじ用

機器と機器の接続に

■仕様

- 本体材質：SC材ニッケルメッキ
- 適用流体：空気
- 最高使用圧力：1.5Mpa(連続使用可能な許容最高圧力)

注文番号	品番	ねじ径	本体質量(g)	価格(税込)
100310	AG-N-911	R1/8×G1/8	13	¥550
100311	AG-N-922	R1/4×G1/4	24	¥660
100312	AG-N-933	R3/8×G3/8	43	¥660

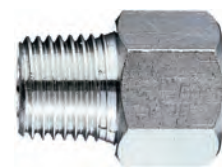

●サイズ及び
テーパ・平行ねじの変換。

PTエルボテーパめねじ用×テーパおねじ用

機器と機器の接続に

■仕様

- 本体材質：真鍮
- 適用流体：空気
- 最高使用圧力：3.5Mpa(連続使用可能な許容最高圧力)

注文番号	品番	ねじ径	本体質量(g)	価格(税込)
100313	AG-N-522	R1/4×Rc1/4	35	¥880
100314	AG-N-532	R3/8×Rc1/4	43	¥990
100315	AG-N-533	R3/8×Rc3/8	71	¥1,650

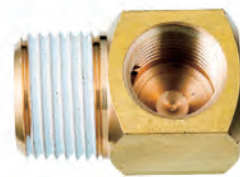

PTエルボテーパめねじ用×テーパおねじ用

機器と機器の接続に

■仕様

- 本体材質：SC材ニッケルメッキ
- 適用流体：空気
- 最高使用圧力：AG-N-511…0.7Mpa
AG-N-521…3.5Mpa

注文番号	品番	ねじ径	本体質量(g)	価格(税込)
100316	AG-N-511	R1/8×Rc1/8	15	¥660
100317	AG-N-521	R1/4×Rc1/8	41	¥770

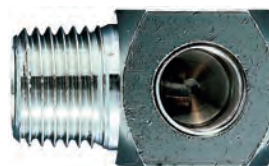

延長ニップル同径テーパめねじ用×テーパめねじ用

機器と機器の接続に

●配管の延長が可能。

■仕様

- 本体材質：SC材ニッケルメッキ
- 適用流体：空気
- 最高使用圧力：1.5Mpa(連続使用可能な許容最高圧力)

注文番号	品番	ねじ径	本体質量(g)	価格(税込)
100318	AG-N-022LG	R1/4×R1/4	34	¥550



延長ニップル同径テーパめねじ用×テーパおねじ用

機器と機器の接続に

●配管の延長が可能。

■仕様

- 本体材質：SC材ニッケルメッキ
- 適用流体：空気
- 最高使用圧力：1.5Mpa(連続使用可能な許容最高圧力)

注文番号	品番	ねじ径	本体質量(g)	価格(税込)
100319	AG-N-422LG	R1/4×Rc1/4	55	¥1,100



延長ニップル同径テーパおねじ用×テーパおねじ用

機器と機器の接続に

●配管の延長が可能。

■仕様

- 本体材質：SC材ニッケルメッキ
- 適用流体：空気
- 最高使用圧力：1.5Mpa(連続使用可能な許容最高圧力)

注文番号	品番	ねじ径	本体質量(g)	価格(税込)
100320	AG-N-822LG	Rc1/4×Rc1/4	57	¥1,100



Y型ニップル 同径平行めねじ用

機器と機器の接続に

●エアの分岐に便利。

■仕様

- 本体材質：SC材ニッケルメッキ
- 適用流体：空気
- 最高使用圧力：0.7Mpa(連続使用可能な許容最高圧力)

注文番号	品番	ねじ径	本体質量(g)	価格(税込)
100321	AG-N-122Y	G1/4×G1/4×G1/4	25	¥880
100322	AG-N-133Y	G3/8×G3/8×G3/8	60	¥1,760



止めプラグ

エアの閉鎖に

■仕様

- 本体材質：真鍮
- 適用流体：空気
- 最高使用圧力：3.5Mpa(連続使用可能な許容最高圧力)
- 2ヶ入

注文番号	品番	ねじ径	本体質量(g)	価格(税込)
100323	AG-N-001	R1/8	8	¥440
100324	AG-N-002	R1/4	17	¥550
100325	AG-N-003	R3/8	31	¥660

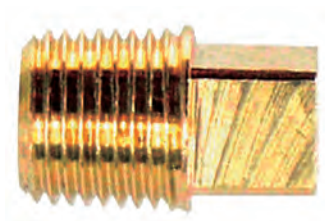

キャップ止めねじ

エアの閉鎖に

■仕様

- 本体材質：SC材ニッケルメッキ
- 適用流体：空気
- 最高使用圧力：0.7Mpa(連続使用可能な許容最高圧力)
- 2ヶ入

注文番号	品番	ねじ径	本体質量(g)	価格(税込)
100326	AG-N-001F	Rc1/8	6	¥440
100327	AG-N-002F	Rc1/4	12	¥550
100328	AG-N-003F	Rc3/8	20	¥660



エアダスタ用ニップル

機器と機器の接続に

●エアダスタとの接続専用。

■仕様

- 本体材質：真鍮
- 適用流体：空気
- 最高使用圧力：3.5Mpa(連続使用可能な許容最高圧力)

注文番号	品番	ねじ径	本体質量(g)	価格(税込)
100329	AG-NT-2	G1/4×M12×P1.0	15	¥770



ボールコック(スチールレバー)めねじ用×めねじ用

エアの開閉に

●継ぎ目なしの完全密閉方式。

■仕様

- 適用流体：空気
- 最高使用圧力：2.0Mpa
(連続使用可能な許容最高圧力)

品 番	ねじ径	本体質量 (g)
AG-C-722	R1/4×R1/4	71
AG-C-733	R3/8×G3/8	76

注文番号	品 番	価格(税込)
100330	AG-C-722	¥1,980
100331	AG-C-733	¥2,090



ボールコック(スチールレバー)おねじ用×おねじ用

エアの開閉に

●継ぎ目なしの完全密閉方式。

■仕様

- 適用流体：空気
- 最高使用圧力：2.0Mpa
(連続使用可能な許容最高圧力)

品 番	ねじ径	本体質量 (g)
AG-C-622	Rc1/4×Rc1/4	90
AG-C-633	Rc3/8×Rc3/8	83

注文番号	品 番	価格(税込)
100332	AG-C-622	¥1,870
100333	AG-C-633	¥1,980



ボールコック(スチールレバー)めねじ用×ホース用

エアの開閉に

●継ぎ目なしの完全密閉方式。
本体に六角スパナ掛けが2ヶ所あり使用に便利。

■仕様

- 適用流体：空気
- 最高使用圧力：1.0Mpa(連続使用可能な許容最高圧力)

注文番号	品 番	ねじ径	ホース口外径(mm)	本体質量(g)	価格(税込)
100334	AG-C-514	R1/8	7	49	¥1,650
100335	AG-C-524	R1/4	7	53	¥1,650
100336	AG-C-526	R1/4	9	55	¥1,650
100337	AG-C-536	R3/8	9	59	¥1,980
100338	AG-C-539	R3/8	10.5	61	¥1,980



ボールコック(PCレバー)おねじ用×めねじ用

エアの開閉に

●継ぎ目なしの完全密閉方式。

■仕様

- 本体材質：真鍮(クロムメッキ)
- 適用流体：空気
- 最高使用圧力：2.0Mpa(連続使用可能な許容最高圧力)

注文番号	品番	ねじ径	本体質量(g)	価格(税込)
100339	AG-C-222	Rc1/4×R1/4	43	¥1,650
100340	AG-C-233	Rc3/8×R3/8	70	¥1,870



ボールコック(PCレバー)めねじ用×おねじ用

エアの開閉に

●継ぎ目なしの完全密閉方式。

■仕様

- 本体材質：真鍮(クロムメッキ)
- 適用流体：空気
- 最高使用圧力：2.0Mpa(連続使用可能な許容最高圧力)

注文番号	品番	ねじ径	本体質量(g)	価格(税込)
100341	AG-C-311	R1/8×Rc1/8	35	¥1,650
100342	AG-C-322	R1/4×Rc1/4	43	¥1,650
100343	AG-C-333	R3/8×Rc3/8	70	¥1,870



ボールコック(PCレバー)おねじ用×おねじ用

エアの開閉に

●継ぎ目なしの完全密閉方式。

■仕様

- 本体材質：真鍮(クロムメッキ)
- 適用流体：空気
- 最高使用圧力：2.0Mpa(連続使用可能な許容最高圧力)

注文番号	品番	ねじ径	本体質量(g)	価格(税込)
100344	AG-C-411	Rc1/8×Rc1/8	37	¥1,650
100345	AG-C-422	Rc1/4×Rc1/4	48	¥1,650
100346	AG-C-433	Rc3/8×Rc3/8	78	¥1,870



ボールコック(PCレバー)めねじ用×めねじ用

エアの開閉に

●継ぎ目なしの完全密閉方式。

■仕様

- 本体材質：真鍮(クロムメッキ)
- 適用流体：空気
- 最高使用圧力：2.0Mpa(連続使用可能な許容最高圧力)

注文番号	品番	ねじ径	本体質量(g)	価格(税込)
100347	AG-C-911	R1/8×G1/8	31	¥1,650
100348	AG-C-922	R1/4×G1/4	38	¥1,650
100349	AG-C-933	R3/8×G3/8	59	¥1,650



ホース継手両口同径

ホースとホースの接続に

■仕様

- 本体材質：真鍮
- 適用流体：空気
- 最高使用圧力：3.5Mpa
(連続使用可能な許容最高圧力)

品番	ホース口外径 (mm)	本体質量 (g)
AG-H-144	7	10
AG-H-166	9	18
AG-H-199	10.5	20

注文番号	品番	価格(税込)
100350	AG-H-144	¥330
100351	AG-H-166	¥440
100352	AG-H-199	¥550



ホース継手両口違径

エア配管継手。径の異なるホースとホースの接続に

■仕様

- 本体材質：真鍮(クロムメッキ)
- 適用流体：空気
- 最高使用圧力：1.5Mpa
(連続使用可能な許容最高圧力)

品番	ホース口外径 (mm)	本体質量 (g)
AG-H-146	7×9	13
AG-H-169	9×10.5	26

注文番号	品番	価格(税込)
100353	AG-H-146	¥550
100354	AG-H-169	¥660



ホース継手Y型

エアの分岐に

■仕様

- 本体材質：真鍮(クロムメッキ)
- 適用流体：空気
- 最高使用圧力：2.0Mpa
(連続使用可能な許容最高圧力)

品番	ホース口外径 (mm)	ねじ径	本体質量 (g)
AG-H-426	9	G1/4	89
AG-H-439	10.5	G3/8	142

注文番号	品番	価格(税込)
100355	AG-H-426	¥1,320
100356	AG-H-439	¥2,090



中間ニップル

ホースとホースの接続に

■仕様

- 本体材質：真鍮(クロムメッキ)
- 適用流体：空気
- 最高使用圧力：2.0Mpa
(連続使用可能な許容最高圧力)

品番	ホース口外径 (mm)	ねじ径	本体質量 (g)
AG-H-214	7	G1/8	24
AG-H-226	9	G1/4	62
AG-H-239	10.5	G3/8	87

注文番号	品番	価格(税込)
100357	AG-H-214	¥770
100358	AG-H-226	¥880
100359	AG-H-239	¥1,430



三つ又

エアの分岐に

■仕様

- 本体材質：真鍮(クロムメッキ)
- 適用流体：空気
- 最高使用圧力：3.5Mpa
(連続使用可能な許容最高圧力)

品番	ホース口外径 (mm)	本体質量 (g)
AG-H-303	7	32
AG-H-306	9	48
AG-H-309	11	61

注文番号	品番	価格(税込)
100360	AG-H-303	¥660
100361	AG-H-306	¥660
100362	AG-H-309	¥770



ウレタンホース用ロータリ

エア配管継手。ホースと機器の接続用

- ロータリー部分が360°回転するので、
作業中のホースのねじれが解消されます。

■仕様

- 適用流体：空気
- 最高使用圧力：1.5Mpa
(連続使用可能な許容最高圧力)

品番	内径×外径 (mm)	本体質量 (g)
AG-H-726RS	6.5×10	59
AG-H-738RS	8.5×12.5	80

注文番号	品番	価格(税込)
100363	AG-H-726RS	¥1,540
100364	AG-H-738RS	¥2,200



ジョイント片口めねじ用

エア配管継手。ホースと機器の接続用

■仕様

- 適用流体：空気
- 最高使用圧力：
AG-J-144、AG-J-124、AG-J-126
…3.5Mpa(連続使用可能な許容最高圧力)
AG-J-136…0.7Mpa(連続使用可能な許容最高圧力)
AG-J-139…3.5Mpa(連続使用可能な許容最高圧力)

品番	ホース口外径(mm)	ねじ径	本体質量(g)
AG-J-144	7	R1/8	14
AG-J-124	7	R1/4	17
AG-J-126	9	R1/4	20
AG-J-136	9	R3/8	29
AG-J-139	10.5	R3/8	29

注文番号	品番	価格(税込)
100365	AG-J-144	¥440
100366	AG-J-124	¥440
100367	AG-J-126	¥550
100368	AG-J-136	¥660
100369	AG-J-139	¥660



ジョイント片口ナット付

エア配管継手。ホースと機器の接続用

■仕様

- 適用流体：空気
- 最高使用圧力：
AG-J-214、AG-J-226、AG-J-239
…2.0Mpa(連続使用可能な許容最高圧力)
AG-J-536
…0.7Mpa(連続使用可能な許容最高圧力)

品番	ホース口外径(mm)	ねじ径	本体質量(g)
AG-J-214	7	G1/8	8
AG-J-226	9	G1/4	23
AG-J-239	10.5	G3/8	29
AG-J-536	9	Rc3/8	43

注文番号	品番	価格(税込)
100370	AG-J-214	¥440
100371	AG-J-226	¥440
100372	AG-J-239	¥660
100374	AG-J-536	¥550



ジョイント蝶ナット

ホースと機器の接続に

●工具不要の蝶ナット。

■仕様

- 本体材質：真鍮(クロムメッキ)
- 適用流体：空気
- 最高使用圧力：2.0Mpa
(連続使用可能な許容最高圧力)

品番	ホース口外径(mm)	ねじ径	本体質量(g)
AG-J-326	9	G1/4	28

注文番号	品番	価格(税込)
100375	AG-J-326	¥330



ロータリ

ホースと機器の接続に

●ホースがねじれないロータリー式。

■仕様

- 本体材質：真鍮(クロムメッキ)
- 適用流体：空気
- 最高使用圧力：2.0Mpa
(連続使用可能な許容最高圧力)

品番	ホース口外径(mm)	ねじ径	本体質量(g)
AG-J-426	9	G1/4	38

注文番号	品番	価格(税込)
100376	AG-J-426	¥1,650



ウレタンホース用片口ジョイントロータリ

ホースと機器の接続に

●ロータリジョイントが360°回転するので、作業中のホースのねじれを簡単に解消することができます。

■仕様

- 適用流体：空気
- 最高使用圧力：1.5Mpa(連続使用可能な許容最高圧力)

注文番号	品番	内径×外径(mm)	ねじ径	本体質量(g)	価格(税込)
100377	AG-J-826RS	6.5×10	G1/4	52	¥1,100
100378	AG-J-836RS	6.5×10	G3/8	55	¥1,320
100379	AG-J-828RS	8.5×12.5	G1/4	68	¥1,430
100380	AG-J-838RS	8.5×12.5	G3/8	72	¥1,540
100381	AG-J-926RS	6.5×10	R1/4	41	¥1,210
100382	AG-J-928RS	8.5×12.5	R1/4	67	¥1,430
100383	AG-J-936RS	6.5×10	R3/8	49	¥1,430
100384	AG-J-938RS	8.5×12.5	R3/8	74	¥1,430



クリーナー

掃除機やブロワなど



プラスチックタンクバキュームクリーナー

ベランダ・ガレージの清掃に。窓の結露取りに

市販のポリ袋も取り付け可能で、
集じんだゴミに触れることなく
廃棄することが可能です！

- 水も吸える乾湿両用の業務用集塵機です。
- 付属品をヘッドと収納ポケットに入れられコンパクトに収納でき、付属品の紛失を防止します。
- 微粉塵に対応できる微粒子フィルタ付です。
- 豊富な先端ノズルで多彩なシーンに対応できます。
- 軽くてサビないプラスチックタンクです。



■仕様

- ・定格電圧：AC100V ・定格周波数：50/60Hz
- ・消費電力：1,200W ・吸込仕事率：200W
- ・最大真空度：17kPa ・最大風量：1.93m³/min
- ・運転音：80dB ・定格時間：30分
- ・集じん容量：乾7L、湿5L ・電源コード長：2.3m
- ・本体質量：5,000g
- ・本体寸法：W470mm×H420mm×D300mm

注文番号	品番	価格(税込)
102022	AG-VCC-15PC	¥9,680

付 属 品

- ・ホース
- ・延長パイプ
- ・微粒子フィルタ+メッシュフィルタ+固定キャップ
- ・ノズル：フロア、ウェット&ドライ、ブラシ
- ・収納ポケット

ステンスタンクバキュームクリーナー

ベランダ・ガレージ・店舗の清掃に。窓の結露取りに

環境音に合わせて運転音を抑えられる調整機能付です！
大型キャスト採用で、床にある障害物を
ラクラク乗り越えられ、取り回しが簡単です！

- 水も吸える乾湿両用の業務用集塵機です。
- 7mの電源コードなので、電源プラグの差し替え要らずで、作業の時短、ストレスを軽減します。
- 満水タンクを持ち上げなくても簡単に排水できる排水口付です。
- 微粉塵に対応できる微粒子フィルタ付です。
- 豊富な先端ノズルで多彩なシーンに対応できます。
- サビに強いステンスタンクです。
- ノズルやパイプをコンパクトにまとめて収納できます。



■仕様

- ・定格電圧：AC100V ・定格周波数：50/60Hz
- ・定格消費電力：500W(弱) /1,100W(強)
- ・吸込仕事率：60W(弱) /170W(強)
- ・最大真空度：9kPa(弱) /15kPa(強)
- ・最大風量：1.4m³/min(弱) /1.9m³/min(強)
- ・運転音：78dB(弱) /85dB(強) ・定格時間：30分
- ・集じん容量：乾21L、湿13L ・電源コード長：7m
- ・本体質量：8,500g ・本体寸法：W370mm×H620mm×D410mm

注文番号	品番	価格(税込)
102024	AG-VCS-30RP	¥16,280

付 属 品

- ・ホース
- ・延長パイプ
- ・微粒子フィルタ+メッシュフィルタ+固定キャップ
- ・ノズル：フロア、ウェット&ドライ、ブラシ

ステンスタックバキュームクリーナー

作業現場の清掃に

水も吸える
乾湿両用型

これ1台で砂も水も吸える!



ドライ



ブロウ

●洗車後の水滴の吹き飛ばしに

●作業場の清掃に



ウェット

●水などの液体に



- 乾湿両用型バキューム&ブロウ
- タンク容量：20L
最大集じん容積：14L
- サビにくいステンレス製タンク
- 微粒子フィルタ装備
微粉じんの吐き出される量を抑えます

付 属 品

- ・スパイラルホース(全長約1.7m)
- ・延長パイプ ・ダストバッグ(本体取付済)
- ・乾湿両用微粒子フィルタ(本体取付済)
- ・微粒子フィルタ固定キャップ
(乾湿両用微粒子フィルタ取付済)
- ・ドライノズル ・ウェットノズル ・ツルロノズル
- ・ブラシノズルセット

■仕様

- ・モータ：整流子電動機 ・定格電圧：AC100V
- ・定格周波数：50/60Hz ・定格消費電力：約1,100W
- ・吸込仕事率：約210W ・風量：約1.9m³/min
- ・騒音：≦約83dB ・電源コード長さ：約4m
- ・本体質量：約5.3kg ・タンク容量：約20L ・真空度：19kPa

注文番号	品 番	価格(税込)
102002	AG-NVC-20PA	¥12,980

ステンレスバキュームクリーナー

作業現場、店舗の清掃に

乾湿両用型掃除機です!

サビにくいステンレス製タンク!

コード自動巻き取り機能付!

故障原因となる微粉じんの侵入を防ぐ
微粒子フィルタ付!

- 水など液体の吸い込みに。
- ブロウ機能で落ち葉などの吹き飛ばしに。



NEW



■仕様

- ・電源：AC100V ・定格周波数：50/60Hz ・定格消費電力：1,100W
- ・吸込仕事率：約220W ・真空度：約19kpa ・風量：約1.9m³
- ・騒音：約72db ・タンク容量：20L(最大集じん容積：約14L)
- ・電源コード：約4m(自動巻き取り機能付)
- ・材質：タンク…ステンレス・本体質量：5.7kg
- ・本体サイズ：W360mm×D360mm×H530mm

付 属 品

- ・スパイラルホース
- ・乾湿両用微粒子フィルタ+固定キャップ
- ・ダストバッグ ・延長パイプ(2本)
- ・ドライノズル ・ウェットノズル
- ・ブラシノズル ・ブラシ付フラットノズル
- ・アダプタ連結パイプ ・キャスターベース

注文番号	品 番	価格(税込)
102026	AG-NVC-20L	¥15,180

工
ア

ク
リ
ー
ナ
ー

作
業
工
具

理
化
学
容
器

測
定
用
品

作
業
用
品

園
芸
土
農
用
品

機
械
・
パ
ー
ツ

乾電池式ポリッシャー

洗面台・お風呂場・ホイールなどの汚れ落としに

汚れ落とし・仕上げ磨きに最適です!

どこでもすぐに使える電池式!

用途に合わせて使える3つのアタッチメント付!



NEW



付 属 品

- ・ スポンジ(本体取付済)
- ・ ブラシ
- ・ パフ
- ・ フック(両面シール付)

■仕様

- ・電源：単3形アルカリ電池4本(別売)
- ・無負荷回転速度：200min⁻¹
- ・連続作動時間：約180分(無負荷作動時)
- ・材質：本体…ABS
スポンジ…ABS+ポリウレタン
ブラシ…ABS+ナイロン
パフ…ポリエステル+アクリル
- ・本体質量：190g
- ・本体サイズ：W75mm×D65mm×H200mm

注文番号	品 番	価格(税込)
102027	AG-BP-4AA	¥2,970

乾電池式ポリッシャー用交換部品

交換用スポンジ

注文番号	品 番	価格(税込)
102028	AG-BP-S	¥825

交換用ブラシ

注文番号	品 番	価格(税込)
102029	AG-BP-B	¥825

交換用パフ

注文番号	品 番	価格(税込)
102030	AG-BP-M	¥825

手押しスイーパ

ブラシが回転しながらゴミを回収

電気不要・手押し式!
押して歩くだけでガレージや
屋外・店舗の清掃も素早く・楽に!

- ほうきで掃くより時間短縮。
- ダストボックスを取り外して、簡単にゴミ捨てできる。
- ブラシの高さ調整機能付。



■仕様

- ・集じん容量：25L ・清掃能力：2,200m²/h
- ・清掃幅：約500mm
- ・回収物(○…最適 △…可能 ×…不可)
空缶・ペットボトル…○
紙くず…○
落ち葉…○
ボルト・ナット…○
砂利…△
砂・粉…×
- ・本体質量：5.8kg(ハンドルを含む)
- ・本体サイズ：W580mm×D910mm×H950mm(ハンドルを含む)

注文番号	品番	価格(税込)
102031	AG-RS-550	¥21,780



手押しスイーパーPro

ブラシが回転しながらゴミを回収

電気不要・手押し式!
押して歩くだけでガレージや
屋外・店舗の清掃も素早く・楽に!

- ・ほうきで掃くより時間短縮。
- ・ダストボックスを取り外して、簡単にゴミ捨てできる。
- ・ブラシの高さ調整機能付。



■仕様

- ・集じん容量：40L ・清掃能力：3,680m²/h
- ・清掃幅：約920mm
- ・回収物(○…最適 △…可能 ×…不可)
ボルト・ナット…○
砂利…○
砂・粉…○
落ち葉…△
空缶…×
- ・ペットボトル…×
- ・紙くず…×
- ・本体質量：23kg(ハンドルを含む)
- ・本体サイズ：W980mm×D1,310mm×H1,040mm(ハンドルを含む)

注文番号	品番	価格(税込)
102032	AG-RS-920Pro	¥60,280



農機具の汚れ、丸ごと強力洗浄!

- 農機具に付着する頑固な「渋」(シブ)の汚れ除去、メンテナンス時の「油」・「グリス」を強力に脱脂洗浄できるクリーナーです。
- 浸透性が高いのでSS防除機に付着した頑固な農薬汚れも洗浄除去できます。従来の酸性タイプのクリーナーと違い金属部品の腐食が極めて少ないクリーナーです。



農機具全般の泥汚れの洗浄。
コンバインの刈取り部に付着した頑固な農薬汚れも洗浄除去出来ます。
格納整備の際にスチーム洗浄されるグリス・オイル・油脂の脱脂。
SS防除機の外装に付着した農薬汚れの洗浄。
自走式草刈機(モア)・刈払機の草シブの洗浄。

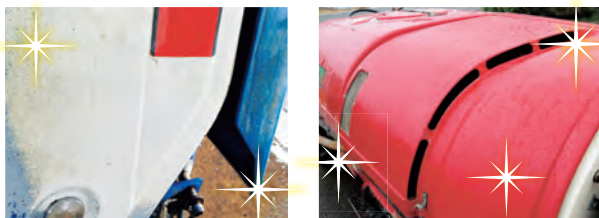

■仕様

- 成分：非イオン系界面活性剤
アニオン系界面活性剤
苛性カリ(3%)
キレート剤
- 希釈倍率：泥汚れ・設備機械・部品・工具の洗浄…5倍～30倍
稲シブ・草シブ汚れ…原液～5倍
農薬汚れ…原液～5倍
(汚れの程度により浸透時間を要します)
- 使用方法：①本剤を目的に合わせた希釈倍率で希釈して下さい。(スプレーボトル推奨)
②洗浄する箇所にスプレーで噴霧して下さい。
③本剤を浸透(塗布後3～5分)させてからブラシにてこすり洗して下さい。
④最後に水で洗い流して下さい。スチーム洗浄の場合、温水洗浄がより効果的です。

注文番号	品番	価格(税込)
202028	AG-1L	¥2,750
202029	AG-4L	¥6,600
202030	AG-20L	¥22,000

作業工具

電動工具やドライバー、レンチなど



インバーター発電機

非常時の備えにオススメ!

LED表示でお知らせ:

オイル不足や過負荷時はLEDランプが点灯するので安心!

エンジンオイル検知器内蔵:

焼き付きなどのエンジントラブルを防止します!

メーカー保証1年付き!

●POINT.1 いつ起こるか分からない自然災害や停電に

災害時のライフラインにもなる携帯電話やライト.....電源がなくては使えません。
一般家庭の非常時の備えに発電機を加えるだけで被災時の生活が大きく変わります。

●POINT.2 一般家庭の電力をまかなえるパワー

フロアライト: 50W+電気膝掛け: 50W+電気ポット(小型): 450W+
スマートフォンの充電×4台: 60W+ノートパソコン: 25W+液晶テレビ(32V型): 140W=合計775W



■仕様

- 交流: 周波数=50Hz/60Hz(切替式)、定格出力=0.9kVA
定格電圧=100V、定格電流=9A
- 直流: 定格電圧=12V、定格電流=5A
- 直流コンセント数: 1口
- 交流コンセント数: 1口
- エンジン: 空冷4サイクルガソリンエンジン
- 排気量: 53ml
- 出力: 1.2kw(1.6PS) /5,500min⁻¹
- エンジンオイル規定量: 250ml
- 燃料タンク容量: 2.5L(レベルゲージ位置)
- 使用燃料: 無鉛ガソリン
- 点火プラグ: NGKCR7HSA
- 始動方式: リコイルスターター
- 騒音値: 約70db
- 連続使用時間(50%-定格負荷): 約4~6時間
- 本体質量: 14.5kg
- 本体サイズ: W460mm×D245mm×H385mm

注文番号	品番	価格(税込)
103965	AG-HT-900	¥49,280

付 属 品

- ・プラグレンチ
- ・ドライバー
- ・直流バッテリー充電用コード
- ・オイルドレインパイプ
- ・オイルジョッキ

インバーター発電機

キャンプや万が一の備えにオススメ!

LED表示でお知らせ:

オイル不足や過負荷時はLEDランプが点灯するので安心!

エンジンオイル検知器内蔵:

焼き付きなどのエンジントラブルを防止します!

メーカー保証1年付き!

●POINT.1 いつ起こるか分からない自然災害や停電に

災害時のライフラインにもなる携帯電話やライト.....電源がなくては使えません。
一般家庭の非常時の備えに発電機を加えるだけで被災時の生活が大きく変わります。

●POINT.2 一般家庭の電力をまかなえるパワー

作業灯: 100W+ハロゲンヒーター: 800W+冷蔵庫(400L): 505W+
スマートフォン充電×4台: 60W+ノートパソコン: 25W+液晶テレビ(32V型): 140W=合計1,530W

NEW



■仕様

- 交流: 周波数=50Hz/60Hz(切替式)、定格出力=1.7kVA
定格電圧=100V、定格電流=17A
- 直流: 定格電圧=12V、定格電流=8A
- USB: 定格電圧=5V、定格電流=2A
- 直流コンセント数: 1口
- 交流コンセント数: 2口
- USB出力端子数: 1口
- エンジン: 空冷4サイクルガソリンエンジン
- 排気量: 105ml
- 出力: 2.5kw(3.4PS) /5,000min⁻¹
- エンジンオイル規定量: 400ml
- 燃料タンク容量: 5L(レベルゲージ位置)
- 使用燃料: 無鉛ガソリン
- 点火プラグ: NGKCR7HSA
- 始動方式: リコイルスターター
- 騒音値: 約58db
- 連続使用時間(50%-定格負荷): 約3~5時間
- 本体質量: 22kg
- 本体サイズ: W510mm×D280mm×H445mm

付 属 品

- ・プラグレンチ
- ・ドライバー
- ・直流バッテリー充電用コード
- ・オイルドレインパイプ
- ・オイルジョッキ

注文番号

品 番

価格(税込)

103964

AG-HT-1700

¥88,000

工

ア

ク
リ
ー
ナ
ー

作
業
工
具

理
化
学
容
器

測
定
用
品

作
業
用
品

園
芸
土
農
用
品

機
械
・
パ
ー
ツ

カセットガスインバータ発電機

非常時の備えにオススメ!

LED表示でお知らせ:

オイル不足や過負荷時はLEDランプが点灯するので安心!

エンジンオイル検知器内蔵:

焼付きなどのエンジントラブルを防止します!

メーカー保証: 1年付き!

●POINT.1 いつ起こるか分からない自然災害や停電に

災害時のライフラインにもなる携帯電話やライト.....電源がなくては使えません。
一般家庭の非常時の備えに発電機を加えるだけで被災時の生活が大きく変わります。

●POINT.2 ガスタイプで燃料の保管が簡単

燃料の保管が難しいガソリンタイプと比べガスタイプはとても簡単!
使用時も燃料の給油を行う手間がなくポンペを差し込むだけ。
運搬も簡単にいれお手軽に発電機を使用できます。

●POINT.3 一般家庭の電力をまかなえるパワー

作業灯×3: 300W+電気ポット(小型): 450W+スマートフォン充電×4台: 48W+
ノートパソコン: 60W+液晶テレビ(32V型): 140W=合計998W



NEW



■仕様

- 交流: 周波数=50Hz/60Hz(切替式)
定格出力=1.0kVA、定格電圧=100V、定格電流=10A
- 直流: 定格電圧=12V、定格電流=5A
- 直流コンセント数: 1口
- 交流コンセント数: 2口
- USB出力端子数: 2口
- アクセサリソケット数: 1口
- エンジン: 空冷4サイクルガスエンジン
- 排気量: 60mL
- 使用燃料: 液化ブタン
- ガス容量: ポンペ2缶
- 始動方式: リコイルスターター
- 点火プラグ: NGKCR7HSA
- 連続使用時間(1/4負荷・定格負荷): 約1時間~2時間
- 騒音値: 約58dB
- 本体質量: 10kg
- 本体サイズ: W425×D235×H400mm

注文番号

品番

価格(税込)

103962

AG-GHT-1000

¥87,780

付 属 品

- ・プラグレンチ
- ・ドライバー
- ・直流バッテリー充電用コード
- ・オイルドレインパイプ
- ・オイルジョッキ

ポータブル蓄電池BatteryCUBE

どこでもコンセント！

燃料が不要で、屋内でも使える！
アクセサリソケット充電器が付属！
スマートフォンやノートパソコンも安心！



■防災 ■アウトドア ■DIY ■屋内 ■普段使い ■イベント

- BatteryCUBE(バッテリーキューブ)は屋外やコンセントの無い場所、停電などの緊急時に電気を使用することができるポータブル蓄電池です。
- 豊富な出力口数を搭載しており、様々な用途で使用できます。



AG-TK-1000



AG-TK-500

■仕様

AG-TK-1000

- ・内蔵バッテリータイプ：充電式リチウムイオン電池
- ・電池容量：720Wh/3.6V/200000mAh
- ・充放電サイクル回数：1500回
- ・AC充電器(入力)：AC100-240V2A50/60Hz
- ・AC充電器(出力)：DC-16.8V-5A
- ・アクセサリソケット充電器(入力)：DC12-16V-6A
- ・アクセサリソケット充電器(出力)：DC16.8V-5A
- ・充電時間：約10時間
- ・動作温度(充電/出力)：0~40℃
- ・保管温度：0~40℃
- ・交流(AC)=定格電圧：100V
定格周波数：50/60Hz
定格電流：5A
定格出力：500VA
瞬間最大出力：1000VA
出力数：2
- ・直流(DC)=アクセサリソケット出力(出力数1)：12V-12A
- ・USB= Type-A(QC3.0対応)：5V-3.4A/9V-2.5A/12V-2A(最大24W)
出力数：3
Type-C：5V-3.4A/9V-3A/12V-3A/15V-3A/20V-2.3A(最大45W)
出力数：3
- ・ワイヤレス充電(出力数1)：5W/7.5W/10W
- ・本体寸法：W172×D172×H265mm
- ・本体質量：約8.6kg

AG-TK-500

- ・内蔵バッテリータイプ：充電式リチウムイオン電池
- ・電池容量：360Wh/3.6V/100000mAh
- ・充放電サイクル回数：1500回
- ・AC充電器(入力)：AC100-240V2A50/60Hz
- ・AC充電器(出力)：DC-16.8V-5A
- ・アクセサリソケット充電器(入力)：DC12-16V-6A
- ・アクセサリソケット充電器(出力)：DC16.8V-5A
- ・充電時間：約5時間
- ・動作温度(充電/出力)：0~40℃
- ・保管温度：0~40℃
- ・交流(AC)=定格電圧：100V
定格周波数：50/60Hz
定格電流：3A
定格出力：300VA
瞬間最大出力：500VA
出力数：2
- ・直流(DC)=アクセサリソケット出力(出力数1)：12V-12A
- ・USB= Type-A(QC3.0対応)：5V-3.4A/9V-2.5A/12V-2A(最大24W)
出力数：3
Type-C：5V-3.4A/9V-3A/12V-3A/15V-3A/20V-2.3A(最大45W)
出力数：3
- ・ワイヤレス充電(出力数1)：5W/7.5W/10W
- ・本体寸法：W172×D172×H195mm
- ・本体質量：約4.9kg

付 属 品

- ・電源コード
- ・AC充電器
- ・アクセサリソケット充電器
- ・直流バッテリー充電用コード

注文番号	品 番	価格(税込)
103961	AG-TK-1000	¥107,800
103960	AG-TK-500	¥85,800

工

ア

ク
リ
ー
ナ
ー

作
業
工
具

理
化
学
容
器

測
定
用
品

作
業
用
品

園
芸
土
農
用
品

機
械
・
パ
ー
ツ

電動インパクトレンチ

タイヤ交換以外にも自動車整備や各種メンテナンス等に便利です

トルクリミット機能搭載でボルトの破損を防ぐ!
電動インパクトレンチでタイヤ交換を素早く!簡単に!

- 電動インパクトレンチはボルトやナットに衝撃を加えながら回転させ、強い力でゆるめたり、仮締めする事ができます。



■仕様

- ・定格電圧：AC100V ・定格周波数：50/60Hz
- ・定格消費電力：450W ・定格時間：10分
- ・無負荷回転速度：0~3,200min⁻¹
- ・ソケット差込角：1/2DR(12.7mm)
- ・最大トルク：締め方向…120N・m ゆるめ方向…300N・m
- ・打撃数：0~4,200min⁻¹ ・電源コード：約1.8m
- ・絶縁方式：二重絶縁 ・本体質量：約2.1kg

注文番号	品番	価格(税込)
103243	AG-EIW-450PA	¥14,080

付 属 品

- ・デープインパクトソケット：17mm・19mm・21mm
- ・交換用カーボンブラシ：2個

電気のかぎり

庭木の剪定。木材の切断。プラスチック家具の解体。木製家具の解体

庭木の剪定・木材・プラスチックの切断を素早く、楽に!

- 電気のかぎりは、往復運動する鋸刃により、木材や庭木を切断する動力のかぎりです。



■仕様

- ・定格電圧：AC100V ・定格周波数：50/60Hz
- ・定格消費電力：250W
- ・ストローク速度：800~3,200min⁻¹ (スピードコントロールダイヤル付)
- ・ストローク幅：10mm ・定格時間：20分 ・電源コード：約5m
- ・絶縁方式：二重絶縁
- ・切断能力目安：庭木剪定…φ65mm 木材…60mm
塩ビ管…φ110mm
- ・本体サイズ：約350×60×130mm ・本体質量：1.5kg

注文番号	品番	価格(税込)
103002	AG-EAS-250	¥10,780

セ ッ ト 内 容

- ・本体 ・六角レンチ4mm ・替刃木工用210mm
- ・替刃PC・塩ビ用210mm

電気のかぎり用替刃木工用

一般木材・集成材・合板・生木の切断

電気のかぎり専用替刃

- 日本製で確かな切れ味。
- 刃先ブレ防止形状。
- 刃先衝撃焼入処理。



■仕様

- ・刃長：210mm ・板厚：0.8mm ・ピッチ：3.0mm
- ・材質：SK-5(本体焼入塗装)

注文番号	品番	価格(税込)
103003	AG-EAS-M21	¥880

電気のかぎり用替刃PC・塩ビ用

塩ビパイプ・竹の切断

電気のかぎり専用替刃

- 日本製で確かな切れ味。
- 刃先ブレ防止形状。
- 刃先衝撃焼入処理。



■仕様

- ・刃長：210mm ・板厚：0.8mm ・ピッチ：1.5mm
- ・材質：SK-5(本体焼入塗装)

注文番号	品番	価格(税込)
103004	AG-EAS-P21	¥880

ACドリルドライバ

穴あけ・ねじ締め作業に

穴あけ、ねじ締めが
1台で素早く楽に出来る!

●締め付けトルク21段階切替機能付。



付 属 品

- ・両頭ドライバビット
+1×65mm：1本
+2×65mm：1本

■仕様

- ・定格電圧：AC100V ・定格周波数：50/60Hz
- ・定格消費電力：280W ・無負荷回転数：0~800min⁻¹
- ・締め付けトルク値(参考値)：
1~5段：約3N・m
6~10段：約3~4N・m
11~15段：約5~7N・m
16~20段：約7~10N・m
穴あけ：約14N・m
- ・チャック能力：φ1.5~10mm
- ・穴あけ能力(径)：鉄工：8mm 木材：21mm
- ・ねじ締め能力(ねじ長さ)：5.1~40mm(木ねじ)
- ・電源コード：約5m
- ・機能：無段階変速機能/締め付けトルク切替機能/正逆回転切替機能
/電源スイッチ固定ロック機能/LEDライト
- ・本体質量：約1.4kg

注文番号	品 番	価格(税込)
103006	AG-AC-280DD	¥5,280

乾電池式ミニドライバ

家具の組立。高所の取り付け作業にも

軽量コンパクト・簡単切替操作。

●ねじ締め・緩め作業がこれ1台でラクラク!



付 属 品

- ・ドライバビット
+1・+2・-4mm・-6mm

■仕様

- ・定格消費電力：19W
- ・電源：単三乾電池4本(別売)
- ・無負荷回転速度：約210min⁻¹
- ・最大トルク：3.0N・m
- ・ビット差込寸法：対辺6.35mm
- ・定格時間：約5分

注文番号	品 番	価格(税込)
103007	AG-MDD-CL	¥1,980

コンセント式ミニドライバ

家具の組立。下穴あけ作業に

軽量コンパクト・簡単切替操作。

●これ1台で穴あけ・ねじ締め・
緩めができる。



付 属 品

- ・ドライバビット
+1・+2・-6mm
- ・ドリルビットφ2mm

■仕様

- ・定格消費電力：30W
- ・電源：AC100V
- ・定格周波数：50/60Hz
- ・無負荷回転速度：約210min⁻¹
- ・最大トルク：3.5N・m
- ・ビット差込寸法：対辺6.35mm
- ・定格時間：約10分
- ・電源コード：約1.5m

注文番号	品 番	価格(税込)
103008	AG-MDD-AC	¥3,520

高速切断機

鉄パイプやL型鋼の切断に

強力モータで 鉄パイプ・L型鋼を ラクラク切断



- サーキットブレーカ付
- ワンタッチスピード
クランプ採用

砥石サイズ
305mm



- 砥石サイズ：外径305×厚さ2.8×穴径25.4mm

- 最大切断能力

切断能力	切断能力	
	A	B
	90° 約90mm	約90mm
	45° 約75mm	約75mm
	90° 約φ90	—
	45° 約φ75	—



付 属 品

- ・砥石交換用スパナ17mm
- ・切断砥石(本体取付済)

■仕様

- ・定格電圧：AC100V
- ・定格消費電力：1,450W
- ・回転速度：3,800min⁻¹
- ・電源コード長さ：1.8m
- ・本体質量：14.5kg
- ・定格周波数：50/60Hz
- ・定格時間：20分
- ・砥石取付軸：25.4mm

注文番号

品 番

価格(税込)

103009

AG-CS-305

¥19,580

切断機

- 鉄パイプ・L形鋼など、
鉄鋼材の切断が素早く、楽に！

■仕様

- ・定格電圧：AC100V
- ・定格周波数：50/60Hz
- ・定格消費電力：650W
- ・定格時間：30分
- ・無負荷回転速度：8,000min⁻¹
- ・砥石の周速：67m/sec
- ・絶縁方式：二重絶縁
- ・材質：本体…ナイロン・ベース…スチール
- ・付属砥石寸法：外径160mm×内径20mm
- ・付属チップソー寸法：外径165mm×内径20mm・刃数32P
- ・電源コード長：約2m
- ・本体質量：約5kg
- ・本体サイズ：約305×170×400mm

注文番号

品 番

価格(税込)

103966

AG-CS-160PA

¥13,200



付 属 品

- ・切断砥石
- ・金属用チップソー
- ・砥石交換用スパナ
- ・ロック用スパナ
- ・六角棒レンチ5mm
- ・カーボンブラシ×2

木工用スタンド付テーブルソー

木材の直線切りに

材料を送り出すだけ! 木材の切断が短時間で簡単に

- 広範囲な角度に対応
- チップソー傾斜0~45°までの傾斜切断が可能



■仕様

- 定格電圧：AC100V ・ 定格周波数：50/60Hz
- 定格消費電力：1,400W ・ 定格時間：20分
- 回転速度：5,000min⁻¹
- チップソー取付軸径：15.9mm
- 適合チップソー：外径255mm×穴径15.9mm
(最高使用回転速度：5,000min⁻¹以上)
- 最大切込深さ：チップソー角度0°…76mm
チップソー角度45°…63mm
- テーブルサイズ：約660×415mm
- 本体質量：約18.3kg

注文番号 品番 価格(税込)

103012 AG-TBS-255PA ¥29,480

付属品

- チップソー(本体取付済) ・ スタンド ・ 平行ガイド
- 角度ゲージ(本体収納済) ・ 切断補助押し棒
- チップソー交換レンチ ・ 六角棒レンチ5mm

工

ア

クリーナー

作業工具

理化学容器

測定用品

作業用品

園芸土農用品

機械・パーツ

スライド丸ノコ

木材の切断に

- 大きな木材の切断作業を素早く、簡単に切断できます。



■仕様

- ・定格電圧：AC100V ・定格周波数：50/60Hz
- ・定格消費電力：1,050W ・定格時間：30分
- ・回転数：5,000min⁻¹ ・テーブル回転範囲：左右0~45°
- ・チップソー傾斜範囲：左45°、右0°
- ・適合チップソー：外径190mm×穴径20mm
- ・本体質量：10kg ・本体寸法：幅670×高さ460×奥行820mm

注文番号	品番	価格(税込)
103967	AG-SMS-190T	¥21,780

付 属 品

- ・バイス・バイス支柱
- ・六角棒レンチ：3.5、8mm
- ・カーボンブラシ×2

丸ノコスタンド台

スライド丸ノコSMS-190T専用スタンド台。

スライド丸ノコでの切断作業が
立ったままラクラク!

脚部が折りたたみ式だから、
折りたたんで移動し、
作業場で簡単組み立て!

- 伸縮する補助ローラーと補助アームで長尺材も対応。



■仕様

- ・本体材質：スチール
- ・耐荷重：約100kgf(取り付けスライド丸ノコ+材料)
- ・本体質量：約15kg
- ・本体サイズ：W1,000mm～1,760mm×D620mm×H760mm
(クランプベース上面まで)

注文番号	品番	価格(税込)
103252	AG-SMS-ST	¥17,380

自動カンナ

木材の平面削りに

- 二枚刃方式でキレイな仕上がりです。
- セフティーロック機構で安全面を考慮しています。
- 自動供給機能付です。



■仕様

- 定格電圧：AC100V • 定格周波数：50/60Hz
- 定格消費電力：1,600W • 定格時間：30分
- 回転速度：9,700min⁻¹ • 最大切削幅：330mm
- 最大切削厚さ：150mm • 最大切削深さ：3mm
- 送材速度：7.6m/分 • 電源コード：2.4m
- 本体質量：3.5kg • 本体寸法：幅580×高さ490×奥行360mm

注文番号 品番 価格(税込)

103968 AG-PP-330 ¥129,800

付 属 品

- コンビレンチ：8mm、10mm
- マグネットハンドリングツール
- 集じんパイプ • 集じんパイプ取付ねじ
- 補助バー

工

ア

ク
リ
ー
ナ
ー

作
業
工
具

理
化
学
容
器

測
定
用
品

作
業
用
品

園
芸
土
農
用
品

機
械
・
パ
ー
ツ

木工用電気丸のこ

木材や各種合板の切断に

大きな板を短時間で 何枚も切断できます！

- チップソー0~45°傾斜切断機能。
- モーターブレーキ付
- 軽くてさびにくいアルミベース
- 切断深さ調整：
0~47mm(90°時)



付 属 品

- ・チップソー(取付済) ・平行ガイド
- ・六角棒レンチ6mm



■仕様

- ・定格電圧：AC100V ・定格周波数：50/60Hz
- ・定格消費電力：700w ・定格時間：20分
- ・回転速度：4,500min⁻¹ ・チップソー取付径：20mm
- ・適合チップソーサイズ：外径147mm×穴径20mm
- ・最大切込深さ：チップソー角度0°…47mm
チップソー角度45°…32mm
- ・電源コード：約2m ・本体質量：約2.5kg

注文番号

品 番

価格(税込)

103013

AG-CS-147PA

¥8,580

3WAYワークテーブル

電動工具を取り付ける事で材料をテーブル上で動かしての加工に

- 1台3役、お手持ちの電気丸のこ、ジグソー、トリマが卓上タイプにできます。

付 属 品

- ・平行ガイド
- ・角度ガイド
- ・スパナ

■仕様

- ・テーブルサイズ：W440×D350×テーブル面高さ240mm
- ・取付可能電動工具：丸のこ、ジグソー、トリマー
※取り付けには条件があります
- ・本体質量：4.2kg
- ・本体寸法：幅450×高さ335×奥行388mm

注文番号

品 番

価格(税込)

103971

AG-WT-TJC

¥8,580



糸ノコ盤

直線・曲線切断や0~45°までの角度切断に

フレキシブルアームライト付で 手元を明るく照らします!

- 無段階スピードコントロール付!
- 切粉送風機能付!

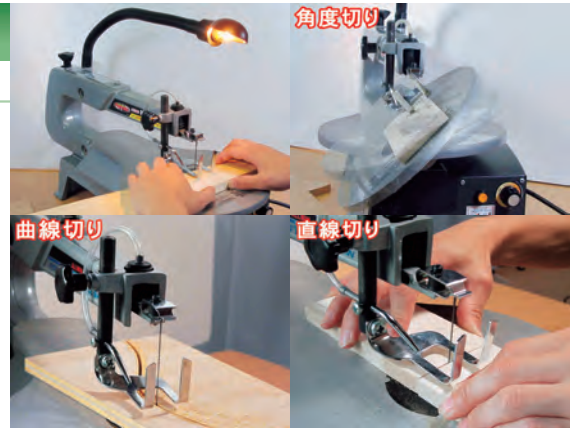

付 属 品

- ・ブレード(15山×3・18山×3)
- ・ノコ刃ブレード×2
- ・T型ハンドル六角棒レンチ3mm
- ・L型六角棒レンチ2.5mm
- ・ピン無しノコ刃用アダプタ

■仕様

- ・電源：AC100V ・定格周波数：50/60Hz
- ・定格消費電力：90W
- ・定格時間：30分 ・ストローク速度：550~1,700min⁻¹
- ・ストローク長：約20mm ・ブレード長さ：約127mm
- ・テーブルサイズ：415mm×255mm ・電源コード：約1.8m
- ・ライト：白熱球AC100V・10W
- ・材質：本体…スチール・ベース…アルミ
- ・切断能力(厚さ)：0°…45mm・45°…20mm
- ・本体質量：12.8kg
- ・本体サイズ：W630mm×D280mm×H400mm

注文番号

品 番

価格(税込)

103245

AG-VS-400

¥27,280

木工用サンダ

木材の研磨作業に

広い面を短時間で 美しくヤスリがけできます!

- オービタル機能付き。



付 属 品

- ・集じん袋
- ・パンチプレート
- ・サンドペーパー(#80・#120・#240)

■仕様

- ・定格電圧：AC100V ・定格周波数：50/60Hz
- ・定格消費電力：180W ・定格時間：20分
- ・ストローク数：10,000min⁻¹ ・コード長：約1.8m
- ・本体質量：約1.3kg ・絶縁方式：二重絶縁

注文番号

品 番

価格(税込)

103014

AG-OFS-180

¥5,280

工
ア

ク
リ
ー
ナ
ー

作
業
工
具

理
化
学
容
器

測
定
用
品

作
業
用
品

園
芸
土
農
用
品

機
械
・
パ
ー
ツ

両面電着ダイヤモンド刃物グラインダ

包丁・ハサミ・小刀・ナイフ・ノミなどの刃研ぎ作業に

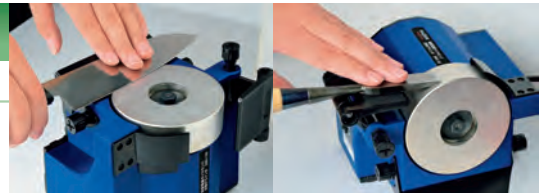

いろいろな刃物を砥石面に当てるだけで、簡単に、素早く、美しく切れ味がよみがえります！
ダイヤモンド粒子を電着コーティングしているので、鋼やステンレス、セラミック包丁まで研ぐことができます！

NEW



付属品

- ・ダイヤモンド電着砥石(粒度#400)
- ・インナーフランジ用レンチ
- ・アウターフランジ用六角レンチ ・防じんマスク(5枚)

仕様

- ・電源：AC100V ・定格周波数：50/60Hz
- ・定格消費電力：50Hz：HI(高速)…62W LOW(低速)…33W
60Hz：HI(高速)…60W LOW(低速)…30W
- ・定格時間：10分 ・モータ：単相交流(カーボンブラシ不要)
- ・無負荷回転速度：50Hz：HI(高速)…2,900min⁻¹(rpm)
LOW(低速)…2,300min⁻¹(rpm)
60Hz：HI(高速)…3,500min⁻¹(rpm)
LOW(低速)…2,800min⁻¹(rpm)
- ・研削方式：乾式
- ・付属ダイヤモンド電着砥石：外径97mm×幅30mm×穴径20mm
- ・電源コード：約2m
- ・材質：ダイヤモンド電着砥石(母材)…アルミ合金
- ・本体質量：2kg ・本体サイズ：W140mm×D160mm×H150mm

注文番号	品番	価格(税込)
103250	AG-DWG-100	¥16,280

ダイヤモンド電着砥石 中目#400

両面電着ダイヤモンド刃物グラインダ専用砥石



NEW

仕様

- ・粒度：#400
- ・砥石質量：97g
- ・砥石サイズ：外径97mm×幅30mm×穴径20mm

注文番号	品番	価格(税込)
103251	AG-DWG-400	¥6,380

ダイヤモンド電着砥石 細目#600

両面電着ダイヤモンド刃物グラインダ専用砥石



NEW

仕様

- ・粒度：#600
- ・砥石質量：97g
- ・砥石サイズ：外径97mm×幅30mm×穴径20mm

注文番号	品番	価格(税込)
103252	AG-DWG-600	¥6,380

両頭グラインダ

土農具などの補修、スチールのバリ取り、ドリルの研磨に

土農具などの補修や、スチールのバリ取りに活躍！



仕様

- ・定格電圧：AC100V ・定格周波数：50/60Hz ・定格消費電力：300W
- ・定格時間：30分 ・回転速度：50Hz/2,850min⁻¹、60Hz/3,450min⁻¹
- ・砥石サイズ：外径150×内径12.7×厚さ20mm
- ・電源コード長さ：1.8m ・本体質量：10.5kg

注文番号	品番	価格(税込)
103016	AG-TDS-150	¥16,500

付属品

- ・砥石#36(荒)、60(中)
- ・白熱電球(100V～120V 10W)
- ・アイシールド ・スパークブレーカ
- ・ワークレスト ・シャフト固定用スパナ

ミニボール盤

軟金属や木材、プラスチックやアクリルなど垂直穴あけ作業に

ホビーに便利なミニサイズ

- 深さ調節機能付
- 速度調節機構付で最適な回転速度の設定が可能
- プーリによる3段階変速

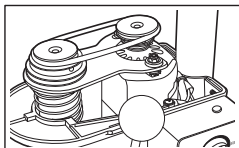

上段	9,000min ⁻¹
中段	7,000min ⁻¹
下段	5,000min ⁻¹
主軸側	プーリ
モータ側	プーリ



● プラスチックやアクリルに



● 木材に

● アルミなどの軟金属に

仕様

- ・定格電圧：AC100V
- ・定格周波数：50/60Hz
- ・定格消費電力：100W
- ・定格時間：20分
- ・最高回転速度：9,000min⁻¹、7,000min⁻¹、5,000min⁻¹
- ・チャック可能径：0.6~6mm
- ・最大ストローク：20mm
- ・穴あけ能力：スチール3.2mm、銅・真鍮・アルミ5mm、その他非金属6mm
- ・振り：220mm
- ・ベース(テーブル)サイズ：170×170mm
- ・電源コード長さ：1.8m

付属品

- ・ドリルチャック
- ・チャックハンドル
- ・六角棒レンチ2、2.5、4mm
- ・目盛シール×2

注文番号	品番	価格(税込)
103015	AG-MDP-100	¥13,200

デジタルボール盤

軟金属や木材、プラスチックやアクリル等の垂直穴あけ作業に

- 小物の穴あけに最適な小型・軽量ボール盤
- 回転速度を無段階で調節可能
- 回転速度が一目でわかるデジタル表示

仕様

- ・定格電圧：AC100V
- ・定格周波数：50/60Hz
- ・定格消費電力：550W
- ・定格時間：30分
- ・速度可調範囲：50Hz…300~2,500min⁻¹
60Hz…350~3,000min⁻¹
- ・チャック可能径：3mm~16mm
- ・最大ストローク：80mm
- ・穴あけ能力：鉄工…16mm・木工…20mm
- ・振り：150mm
- ・電源コード：約1.8m
- ・本体質量：40kg
- ・テーブルサイズ：約200×200mm
- ・ベースサイズ：約360×220mm
- ・チャック先端からベースまでの距離：440mm
- ・本体高さ：約900mm



付属品

- ・軸用スナッピングブライヤ
- ・穴用スナッピングブライヤ
- ・ドリルパイプ
- ・ドリルチャック
- ・チャックハンドル
- ・六角棒レンチ4mm

注文番号	品番	価格(税込)
103972	AG-DP-550SDI	¥85,800

六角軸電ドリミニポンプ

水、油などの給・排水に

電動ドリルが給・排水ポンプに 早変わり!

- 電動ドリルを取り付けて
2階までラクラク給水



■仕様

- 材質：本体…プラスチック
ロータ…耐油性ニトリルゴム
- チャック取付軸(シャフト)：6.35mm六角軸
- 適正回転速度：1,600min⁻¹ •本体質量：160g
- 付属品：ホースバンド2個

使用ホース内径	全揚程	揚水量
φ15mm	12m	10~12L/min
注文番号	品番	価格(税込)
103096	AG-RDP-01	¥2,420

チェンソー刃とぎ器

チェンソーの刃の研磨に

このガイドを使えば、 チェンソーの刃研ぎが簡単!

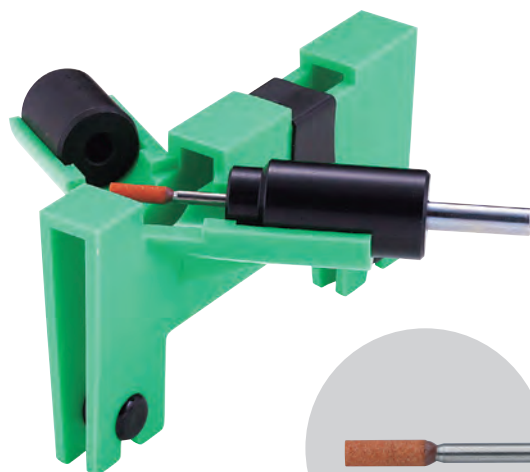

■仕様

- 材質：本体…プラスチック
砥石アダプター…スチール
ヤスリアダプター…スチール
- 軸付砥石：砥石径φ4mm
シャック径φ3mm
- 適用チェンソー用ヤスリ：φ4mm
(当社のダイヤモンドチェンソーヤスリ、または市販品をご使用ください。)

注文番号	品番	価格(税込)
103097	AG-CGH-4	¥3,300

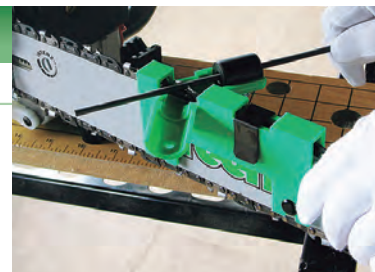

●丸ヤスリ(4mm)使用

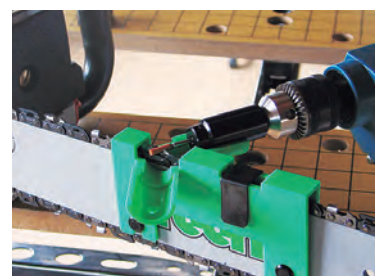

●電気ドリル
(6.5mm・10mm)使用

チェンソー刃とぎ器替砥石

注文番号	品番	本体サイズ(mm)		価格(税込)
		全長	厚さ	
103098	AG-CGH-4E	41	φ4	¥330

ハンドル&大型キャスター付で 移動がラクラク! 大容量引出し7段タイプ (キーロック付)

●軽い力でスムーズに引き出せるボールベアリングスライダ



■仕様

- 本体材質：スチール
- 総耐荷重：240kg
- 組立式
- ハンドル、キャスタ取付時サイズ：
幅750×奥行460×高さ1,000mm
- 本体サイズ：幅676×奥行459×高さ857mm
- 本体質量：63kg

注文番号

品番

価格(税込)

203426

AG-TC7B

¥85,800

ツールキャビネット

工具やパーツの収納・整理に

ハンドル&大型キャスター付で 移動がラクラク! 大容量引出し7段タイプ (キーロック付)

- 軽い力でスムーズに引き出せるボールベアリングスライダ
- ハンドルとパーツケース付天板の使い分けができる



■仕様

- 本体材質：スチール
- 総耐荷重：240kg
- 組立式
- ハンドル、キャスタ取付時サイズ：
幅750×奥行460×高さ1,000mm
- 天板、キャスタ取付時サイズ：
幅960×奥行520×高さ1,040mm
- 本体サイズ：幅676×奥行459×高さ857mm
- 本体質量：68kg

注文番号

品番

価格(税込)

203427

AG-TC8B

¥110,000

トルクレンチ

ボルト・ナットの適正トルク値での締め付けに

任意のトルク値で
ボルトの締め付けが可能



AG-TW-210

付属品



エクステンションバー 125mm



薄口ディープソケット 21mm

■仕様

- 本体、ディープソケット材質：Cr-V
- トルク調整範囲：28~210N・m
- ソケット差込角：12.7mm(1/2")
- 本体質量：1.3kg

注文番号	品番	価格(税込)
103456	AG-TW-210	¥7,480

車載ジャッキソケット

タイヤ交換時のジャッキアップに

インパクトレンチでジャッキアップ可能!
ジャッキアップ作業の時間短縮に



適用ジャッキ
取付口：リングタイプ



■仕様

- 差込角：12.7mm
- 耐トルク：570N・m
- 材質：ジャッキ取付部…クロムバナジウム鋼
ソケット部…クロムモリブデン鋼

注文番号	品番	価格(税込)
103452	AG-PJS-127R	¥1,430

充電式ハサミ

紙やカーペット、アルミ板の切断に

2つの刃先で用途が広がる! 充電式でどこでも使える!

- ハード用刃でダンボールからアルミ板まで・ソフト用刃でコットンからボール紙までを楽々切断



付属品

AG-RES-3.6V

- ・ソフト用刃
- ・ハード用刃
- ・充電用ACアダプタ



■連続切断能力について (参考値)

材質	厚さ	連続切断能力
ダンボール(Aフルート)	5 mm	35m
ナイロン	0.8mm	60m
フロアクッション	1.8mm	68m
カーペット(ニードルパンチ)	3 mm	12m
ビニールシート	2 mm	20m
一般的なアルミ板	0.3mm	3m

※数値は目安です。※フル充電時の連続切断能力です。
※連続切断能力は、切断刃の送り速度により大きく変化します。

使用シーンの動画が見えます!



■仕様

- AG-RES-3.6V 本体仕様
- ・モータ電圧: DC3.6V ・モータ回転速度: 20,000min⁻¹
 - ・ストローク回数: 10,000min⁻¹ ・使用温度範囲: 10~40℃
 - ・電源: 3.6V リチウムイオン電池 1.3Ah
 - ・充電時間: 約3時間(周辺温度により多少異なる)
 - ・電池寿命: 充放電 約300回 ・質量: 約285g
- 充電器仕様
- ・定格電圧: AC100V ・定格周波数: 50/60Hz
 - ・定格入力容量: 10VA ・定格出力電圧: DC7.5V
 - ・定格二次電流: 500mA ・質量: 約230g

AG-RES-S ・刃材質: SUS430相当 ・刃先角: 約55°

AG-RES-H ・刃材質: SUS430相当 ・刃先角: 約85°

注文番号	品番	価格(税込)
103603	AG-RES-3.6V	¥5,280

充電式ハサミ替刃ソフト

注文番号	品番	価格(税込)
103604	AG-RES-S	¥1,650

充電式ハサミ替刃ハード

注文番号	品番	価格(税込)
103605	AG-RES-H	¥1,650

メタルスニップス

ステンレス・ポリカーボネート・トタン板などの切断に

鋭い切れ味でステンレスやトタン板も切れる高性能はさみ

■仕様

- ・材質: 本体…Cr-Mo ・グリップ…TPR
- ・ブレード硬度: HRC60~62
- ・切断能力: 鋼…1.5mm
 - 軟鉄…1.2mm
 - 硬鉄…0.8mm
 - ステンレス…0.7mm

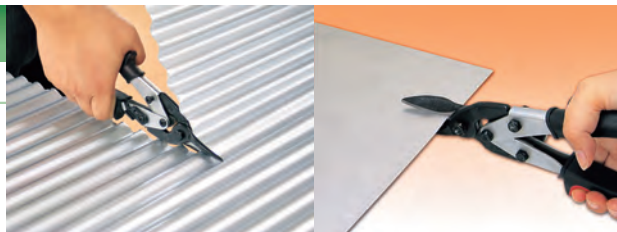

注文番号	品番	価格(税込)
103606	AG-MES-250	¥2,200

クラフトマイカット

プラスチック・細枝・アルミ缶などの切断に

紙・細枝からプラスチック板までよく切れる高機能はさみ

- にぎりやすい大きめグリップ
- キズやサビに強いハードクロムメッキ仕上

■仕様

- ・本体材質: SK5 ・全長: 170mm

注文番号	品番	価格(税込)
103607	AG-C-6501	¥880



ヒートガンセット

ラベル・粘着物の剥離や、カーペット剥がしなどに

LED温度インジケータ付で 温度表示が一目瞭然

- 4種のノズルとスクレーパで
様々な作業に対応
- ラベル・粘着物の剥離や、
カーペット剥がしに
- ペンキなどの乾燥に
- 塩ビパイプの曲げ加工に
- シリンクパックや、
熱収縮チューブなどの加工に



仕様

- ・定格電圧：AC100V
- ・定格周波数：50/60Hz
- ・定格消費電力：1,200W
- ・定格時間：30分
- ・電源コード長：2.5m
- ・吐出温度：風量1 (Low)：50～650℃
風量2 (High)：50～530℃

注文番号	品番	価格(税込)
103613	AG-HG-10	¥10,780

セット内容

本体	ヘラ型スクレーパ
ノズルA(パック加工などに)	かき出しスクレーパ(滴型)
ノズルB(細かい加工などに)	かき出しスクレーパ(三角型)
ノズルC(塩ビパイプ加工などに)	かき出しスクレーパ(変形型)
ノズルD(剥離加工などに)	スクレーパ固定具
	ブローケース

ミニヒートガン

熱風により曲げ・剥離・成形・乾燥等を行う工具です



シールはがしや熱収縮チューブの加工! 送風モード&熱風モードの簡単切替が可能!

- スタンド付だから両手を使って作業ができます。



仕様

- ・定格電圧：AC100V
- ・定格周波数：50/60Hz
- ・定格消費電力：300W
- ・定格時間：20分
- ・吐出温度：風量Ⅰ(送風)…約45℃
風量Ⅱ(熱風)…約250℃
- ・電源コード長：約1.7m
- ・本体質量：約310g

注文番号	品番	価格(税込)
103254	AG-MHG-300PA	¥3,300



送風&熱風が簡単切り替え可能



スタンド付だから両手が使える



シールはがしに



挽回鋸 剣匠／替刃

くり抜き、穴あけ作業に

先端はR加工により、
壁内の電気配線等を破損しない形状

●替刃式

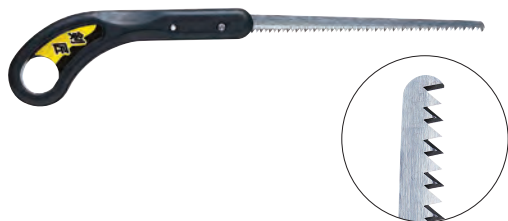

■仕様

- ・全長270mm ・刃渡り120mm
- ・山数12山/30.3mm(1寸) ・刃厚約1mm
- ・材質：安来鋼鋸材 ・硬度：HV520～540

注文番号	品番	価格(税込)
103614	AG-K-120	¥1,210
103615	AG-KB-120	¥990

挽回鋸 剣匠／替刃

くり抜き、穴あけ作業に

切粉が下に落ちにくいので、
天井作業に便利です

●替刃式



■仕様

- ・全長270mm ・刃渡り120mm
- ・山数12山/30.3mm(1寸) ・刃厚約1mm
- ・材質：安来鋼鋸材
- ・硬度：HV520～540

注文番号	品番	価格(税込)
103616	AG-K-120P	¥1,210
103617	AG-KB-120P	¥990

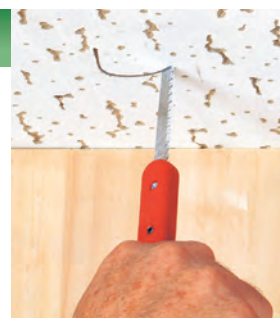

挽回鋸切先付 剣匠／替刃

くり抜き、穴あけ作業に

先端切先付で、下穴あけから
切断まで1本でできます

●替刃式



■仕様

- ・全長240mm ・刃渡り100mm
- ・山数12山/30.3mm(1寸) ・刃厚1mm
- ・材質：安来鋼鋸材 ・硬度：HV520～540

注文番号	品番	価格(税込)
103618	AG-K-100T	¥1,210
103619	AG-KB-100T	¥990

ファイルソー

くり広げ、くり抜き、穴あけ作業に

- 当社独自の茨目加工で押しでも引いても切れます。
- ドリルと鋸の組合せで下穴あけから繰り広げが1本でできます。
- 電話線・コード・パイプの穴あけ、クーラー配管、スイッチBOXの取付などの加工業者様におすすめです。



注文番号	品番	全長(mm)	刃渡り(mm)	先端ドリル径(mm)	鋸刃径(mm)	本体寸法 幅×高さ×奥行(mm)	本体質量(g)	価格(税込)
103996	AG-FT-S	218	90	5.0	4.8	40×218×18	38	¥1,320
103997	AG-FT-M	288	160	5.0	4.8	40×288×18	45	¥1,430
103998	AG-FT-L	318	190	7.8	6.8	40×318×18	67	¥1,540

折込万能鋸210mm / 折込万能鋸替刃210mm

型枠・生木・一般木材などの切断に / 折込万能鋸専用替刃

一般木材・集成材・生木などの切断に。

- 腰袋にもすっぽり収まる使いやすさを追求したコンパクト設計。



■仕様

- ・材質：SK-5(炭素工具鋼) ・刃渡：210mm ・板厚：0.75mm
- ・本体サイズ：全長445×全幅45×厚さ22mm ・本体質量：235g

替刃

- ・本体サイズ：235×35×1mm ・本体質量：37g

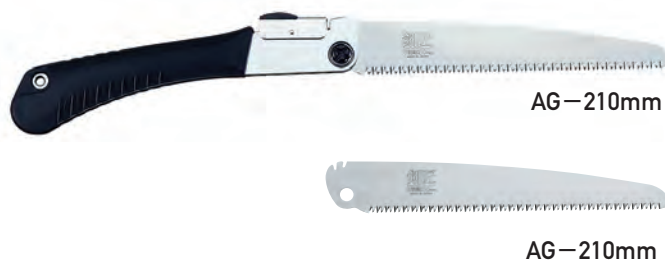

注文番号	品名	品番	価格(税込)
107112	折込万能鋸210mm	AG-210mm	¥1,540
107113	折込万能鋸替刃210mm	AG-210mm	¥880

折込竹引鋸210mm / 折込竹引鋸替刃210mm

竹・生竹・一般木材・集成材などの切断に / 折込竹引鋸専用替刃

竹・生竹・木材などの切断に。

- 腰袋にもすっぽり収まる使いやすさを追求したコンパクト設計。



■仕様

- ・材質：SK-5(炭素工具鋼) ・刃渡：210mm ・板厚：0.75mm
- ・本体サイズ：全長445×全幅45×厚さ22mm ・本体質量：235g

替刃

- ・本体サイズ：235×35×1mm ・本体質量：37g



注文番号	品名	品番	価格(税込)
107114	折込竹引鋸210mm	AG-210mm	¥1,540
107115	折込竹引鋸替刃210mm	AG-210mm	¥880

折込枝切鋸210mm / 折込枝切鋸替刃210mm

剪定作業・生木の切断に / 折込枝切鋸専用替刃

剪定作業・生木などの切断に。

- 腰袋にもすっぽり収まる使いやすさを追求したコンパクト設計。



■仕様

- ・材質：SK-5(炭素工具鋼) ・刃渡：210mm ・板厚：0.75mm
- ・本体サイズ：全長445×全幅45×厚さ22mm ・本体質量：235g

替刃

- ・本体サイズ：235×35×1mm ・本体質量：37g



注文番号	品名	品番	価格(税込)
107116	折込枝切鋸210mm	AG-210mm	¥1,540
107117	折込枝切鋸替刃210mm	AG-210mm	¥880

サヤ付万能鋸 210mm

一般木材・生木剪定用

ワンタッチストッパー方式

●替刃式



■仕様

- ・目数：12枚目/30mm
- ・板厚：0.7mm

注文番号	品番	価格(税込)
107124	AG-210mm	¥1,650

替刃

注文番号	品番	価格(税込)
107125	AG-210mm	¥990

サヤ付万能鋸 270mm

一般木材・生木剪定用

ワンタッチストッパー方式

●替刃式



■仕様

- ・目数：10枚目/30mm
- ・板厚：0.8mm

注文番号	品番	価格(税込)
107433	AG-270mm	¥2,200

替刃

注文番号	品番	価格(税込)
107434	AG-270mm	¥1,320

サヤ付竹引鋸 210mm

竹切断加工用

ワンタッチストッパー方式

●替刃式



■仕様

- ・目数：20枚目/30mm
- ・板厚：0.7mm

注文番号	品番	価格(税込)
107126	AG-210mm	¥1,650

替刃

注文番号	品番	価格(税込)
107127	AG-210mm	¥990

サヤ付竹引鋸 270mm

竹切断加工用

ワンタッチストッパー方式

●替刃式



■仕様

- ・目数：18枚目/30mm
- ・板厚：0.8mm

注文番号	品番	価格(税込)
107435	AG-270mm	¥2,200

替刃

注文番号	品番	価格(税込)
107436	AG-270mm	¥1,320

サヤ付枝引鋸 210mm

生木剪定用

ワンタッチストッパー方式

●替刃式



■仕様

- ・目数：10枚目/30mm
- ・板厚：0.7mm

注文番号	品番	価格(税込)
107128	AG-210mm	¥1,650

替刃

注文番号	品番	価格(税込)
107129	AG-210mm	¥990

サヤ付枝切鋸 270mm

生木剪定用

ワンタッチストッパー方式

●替刃式



■仕様

- ・目数：8枚目/30mm
- ・板厚：0.8mm

注文番号	品番	価格(税込)
107437	AG-270mm	¥2,200

替刃

注文番号	品番	価格(税込)
107438	AG-270mm	¥1,320

荷締めベルト

運搬荷物の固定、荷崩防止に

苗箱や運搬荷物の固定に! 荷締め・結束が簡単確実!



■仕様

- ベルトサイズ：幅25mm×厚1.3mm
- ベルト材質…ナイロン
- 耐荷重：980N {100kgf}
- 破断荷重：4903N {500kgf} (AG-NB-5Rのみ 6860N {700kgf})

注文番号	品番	ベルト長さ (m)	価格 (税込)
103673	AG-NB-2	2	¥660
103674	AG-NB-4	4	¥770
103675	AG-NB-6	6	¥880
103676	AG-NB-5R	5	¥1,430



サポートリフター

内装作業のサポートに

天井部材の保持に! 一人での作業に最適

- 45°まで傾斜するベースで斜めの対象物も安定したサポート
- すべりにくく、加工物を傷つけにくいラバー付

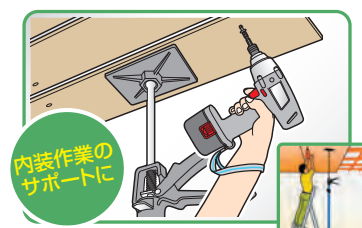

■仕様

- 最大耐荷重：約196N {20kgf} (両ベース0°使用時)
- 材質：SS400相当

注文番号	品番	全長 (cm)	最大伸長 (cm)		価格 (税込)
			本体伸縮部	シャフト	
103678	AG-SLG-115	50~115	28	91	¥2,200
103679	AG-SLG-290	115~290	37	85	¥2,640

工
ア

ク
リ
ー
ナ
ー

作
業
工
具

理
化
学
容
器

測
定
用
品

作
業
用
品

園
芸
土
農
用
品

機
械
・
パ
ー
ツ

電着ダイヤモンド

焼入れ鋼の成形・修正、金型仕上、超硬工具・ハイス・セラミック工具・ナイフ・包丁などの刃砥ぎに使用します

焼入れ鋼・超硬・鋼・ガラス・陶磁器など
様々なものに使えます。

- ダイヤモンド砥粒を電着したプレートに
作業性のよいPCハンドルを組み合わせました。



AG-DR-400

■仕様

- ・ダイヤ面サイズ：44mm×12mm
- ・本体サイズ：全長145mm×全幅16mm×厚さ12mm
- ・本体質量：20g

注文番号	品番	粒度	用途	柄色	価格(税込)
103221	AG-DR-300	#300	荒仕上用	赤	¥1,760
103222	AG-DR-400	#400	仕上用	黄	¥1,760
103223	AG-DR-600	#600	精密仕上用	青	¥1,760
103224	AG-DR-800	#800	超精密仕上用	緑	¥1,760

ダイヤモンド

包丁・鋏の刃付け・ドリル・バイトの研ぎ直し、ガラスのエッジの面取り

焼入れ鋼・ステンレス鋼・超硬合金・
ガラス・陶磁器等の研磨。

- オイルストーン(油砥石)に作業性のよい
PCハンドルを組み合わせました。



AG-WR-400



ガラス



ドリル



バイト



ハサミ

■仕様

- ・砥石面サイズ：45mm×12mm×5mm
- ・本体サイズ：全長145mm×全幅16mm×厚さ16mm
- ・本体質量：20g

注文番号	品番	粒度	用途	柄色	価格(税込)
103225	AG-WR-240	#240	荒仕上用	赤	¥1,100
103226	AG-WR-320	#320	仕上用	黄	¥1,100
103227	AG-WR-400	#400	精密仕上用	青	¥1,100
103228	AG-WR-600	#600	超精密仕上用	緑	¥1,100

フォスナービット

木材の止まり穴加工。26・35・40mmはスライド丁番の取り付けに

●ホールソーでは難しい止まり穴加工も簡単です。

■仕様

・材質：刃…炭素工具鋼(SC)

注文番号	品番	サイズ (mm)	シャンク径 (mm)	シャンク 形状	適正回転数 (min ⁻¹)	全長 (mm)	本体質量 (g)	価格 (税込)
103036	AG-FB-10	10	6.35	六角	870	94	35	¥990
103037	AG-FB-15	15	6.35	六角	870	94	50	¥1,100
103038	AG-FB-16	16	6.35	六角	870	93	50	¥1,100
103039	AG-FB-19	19	6.35	六角	870	93	50	¥1,210
103040	AG-FB-20	20	6.35	六角	870	94	50	¥1,100
103041	AG-FB-22	22	6.35	六角	620	93	55	¥1,430
103042	AG-FB-25	25	6.35	六角	620	94	70	¥1,430
103043	AG-FB-26	26	6.35	六角	620	93	70	¥1,540
103044	AG-FB-29	29	6.35	六角	620	93	80	¥1,650
103045	AG-FB-30	30	6.35	六角	620	94	80	¥1,760
103046	AG-FB-32	32	6.35	六角	620	93	90	¥1,870
103047	AG-FB-35	35	6.35	六角	620	94	100	¥1,980
103048	AG-FB-38	38	10	三角	620	94	110	¥1,980
103049	AG-FB-40	40	10	三角	620	94	130	¥2,200
103050	AG-FB-45	45	10	三角	620	94	155	¥2,200
103051	AG-FB-48	48	10	三角	620	94	160	¥2,310
103052	AG-FB-50	50	10	三角	620	94	170	¥2,530
103053	AG-FB-51	51	10	三角	620	94	180	¥2,530
103054	AG-FB-54	54	10	三角	620	94	190	¥2,640
103055	AG-FB-55	55	10	三角	450	94	180	¥2,640
103056	AG-FB-60	60	10	三角	450	94	230	¥2,750



電着ダイヤモンドコアドリル

ガラス・タイル等の穴あけに。17mmは門扉の取り付け、50mmはトイレの配管等に

●ダイヤモンド砥粒で電着したガラス・タイル用のホールソーです。

●空回りしにくくトルク伝達の良い三角軸。

(使用方法)

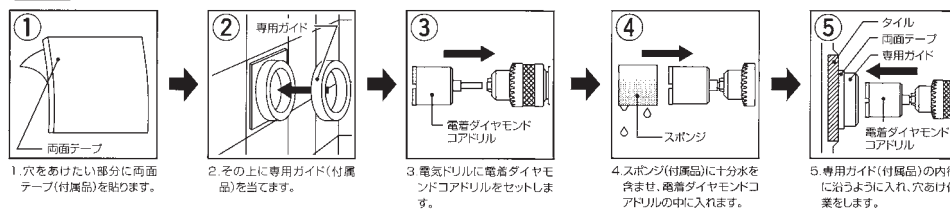

■仕様

・材質：コアドリル…炭素工具鋼(SC)
ガイドリング…炭層工具鋼(SC)

注文番号	品番	適正回転速度 (min ⁻¹)	サイズ (mm)	ドリルチャック径 (mm)	本体サイズ 全長×外径(mm)	本体質量 (g)	価格 (税込)
103057	AG-DC-8	1,200~2,000	8	6.5	66×8	38	¥2,750
103058	AG-DC-10	1,200~2,000	10	6.5	66×10	45	¥3,080
103059	AG-DC-12	1,200~2,000	12	6.5	66×12	51	¥3,300
103060	AG-DC-14	1,200~2,000	14	6.5	66×14	61	¥3,520
103061	AG-DC-17	1,000~1,500	17	6.5	66×17	85	¥3,740
103062	AG-DC-20	1,000~1,500	20	6.5	66×20	83	¥3,960
103063	AG-DC-25	1,000~1,500	25	6.5	66×25	127	¥4,180
103064	AG-DC-30	1,000~1,500	30	6.5	66×30	115	¥4,400
103065	AG-DC-32	1,000~1,500	32	6.5	66×32	130	¥4,620
103066	AG-DC-35	1,000~1,500	35	6.5	66×35	170	¥4,950
103067	AG-DC-40	1,000~1,500	40	6.5	66×40	162	¥5,280
103068	AG-DC-45	1,000~1,500	45	6.5	66×45	180	¥5,500
103069	AG-DC-50	1,000~1,500	50	10	66×50	220	¥5,940
103070	AG-DC-52	1,000~1,500	52	10	66×52	230	¥6,380
103071	AG-DC-65	800~1,000	65	10	66×65	315	¥8,580

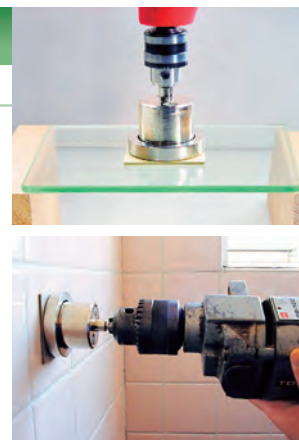

工
ア

ク
リ
ー
ナ
ー

作
業
工
具

理
化
学
容
器

測
定
用
品

作
業
用
品

園
芸
土
農
用
品

機
械
・
パ
ー
ツ

パワーミキサー

塗料や液体などのカクハン作業に

電気ドリルに取り付けて
塗料や液体のカクハンができる、
電気ドリル用ミキサーブレード

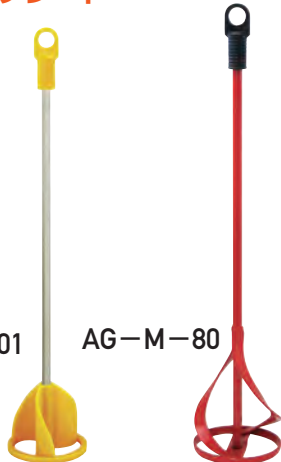

AG-M-01

AG-M-80

■仕様

- 適正回転速度：200min⁻¹～700min⁻¹

品番	最適カクハン量	ブレード材質	適用	六角軸対辺 (mm)	本体サイズ (mm) 全長 全幅	本体質量 (g)
AG-M-01	3.5kg	ナイロン(PA)	低粘度用	8.0	430 φ82	230
AG-M-80	8.0kg	SPHC	低粘度・高粘度兼用	8.0	430 φ87	310

注文番号	品番	価格(税込)
103092	AG-M-01	¥880
103093	AG-M-80	¥880

パワーミキサー

塗料や液体、生コンクリート等のカクハン作業に

電気ドリルに取り付けて使用する
ミキサーブレード
カクハン作業の効率アップ!

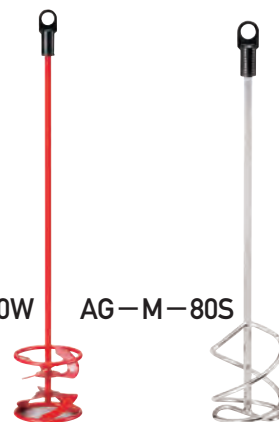

AG-M-90W

AG-M-80S

■仕様

適正回転速度：約200min⁻¹～約700min⁻¹

- AG-M-90W
 - 最適カクハン量：10.0kg
 - シャフト材質：S15C
 - ブレード材質：SPHC+S15C 低粘度・高粘度兼用
- AG-M-80S
 - 最適カクハン量：8.0kg
 - シャフト材質：S15C
 - ブレード材質：S15C 高粘度用

注文番号	品番	価格(税込)
103094	AG-M-90W	¥1,320
103095	AG-M-80S	¥1,100

ユニバーサルレンチ

手の届かない場所のボルト・ナットの締め付け、ゆるめに

手の届かない狭い場所の
ナットやボルトの取り付け・取り外しが簡単!

- 約230～410mmの四段切り替えスライドバー

■仕様

- 材質：レンチ部…Cr-V
- 硬度：HRC48～52
- 対応ナット径：10～38mm

注文番号	品番	価格(税込)
103330	AG-UW-2740	¥2,750



フレアリングツール

空調・油圧機器などの配管作業時のフレア加工に

- フレアリングバーとクランプの取り外しができ、作業しやすく、収納に便利。

■仕様

- 使用可能パイプ材質：銅 真鍮 アルミ
- 使用可能パイプ径：
インチ…3/16・1/4・5/16・3/8・7/16・1/2・5/8
ミリ…4.8・6.4・7.9・9.5・11.1・12.7・14.2

注文番号	品番	価格(税込)
103331	AG-FT-230	¥6,050



スナッピングプライヤセット

スナッピングの取り外し・取り付けに

4種類の爪の付け替えで
8種類の使い分けが可能

お買得セット品



付属品

- ・直爪φ1、φ1.5
- ・曲爪45°φ1.5
- ・曲爪90°φ1.5

■仕様

- ・本体/爪材質：S45C
- ・グリップ材質：PVC
- ・適用スナッピング：10～35mm(軸・穴)

注文番号	品番	価格(税込)
103340	AG-SP-15	¥1,320

ロングノーズプライヤ

溶接や金属加工時の加工物の保持に

狭い場所、奥まった場所での作業に最適
強固なロック機構で、加工物を離さない!



■仕様

- ・歯材質：Cr-V
- ・歯硬度：HRC50～56
- ・柄材質：S35C+炭化処理
- ・サイズ：全長225mm 歯長60mm
- ・本体質量：370g

注文番号	品番	価格(税込)
103344	AG-LNP-225	¥1,320

ロックングプライヤ G型

部材の保持・固定に

板金・リベットに最適

- 強固なロック機構で
加工物を離しません



■仕様

- ・材質：頭部…炭素鋼S45C
- ・本体…SPHC
- ・口幅：70mm
- ・口開：50mm

注文番号	品番	価格(税込)
103346	AG-LGP-250G	¥1,650

ロックングプライヤ

溶接や金属加工時の加工物の保持に

スタンダードなカーブあごタイプ
強固なロック機構で、
加工物を離さない!



■仕様

- ・歯材質：Cr-V
- ・歯硬度：HRC50～56
- ・柄材質：S35C+炭化処理
- AG-LGP-125
- ・サイズ：全長125mm 歯長22mm
- ・本体質量：170g
- AG-LPG-175
- ・サイズ：全長175mm 歯長28mm
- ・本体質量：340g
- AG-LPG-250
- ・サイズ：全長250mm 歯長34mm
- ・本体質量：530g

注文番号	品番	価格(税込)
103341	AG-LGP-125	¥770
103342	AG-LPG-175	¥1,210
103343	AG-LPG-250	¥1,540

ロックングプライヤ C型

部材の保持・固定に

障害物越しの溶接作業に
便利なC型タイプ

- 強固なロック機構で
加工物を離しません



■仕様

- ・材質：頭部…炭素鋼S45C
- ・本体…軟鋼板APHC
- ・奥行：55mm
- ・アゴ長：90mm

注文番号	品番	価格(税込)
103345	AG-LGP-280C	¥1,650

ロックングプライヤ S型

部材の保持・固定に

平板タイプで折り曲げ・
圧着・矯正などに最適

- 強固なロック機構で
加工物を離しません

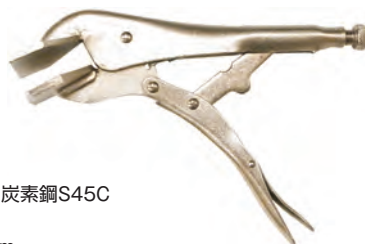

■仕様

- ・材質：頭部…炭素鋼S45C
- ・本体…SPHC
- ・口幅：100mm
- ・口開：30mm

注文番号	品番	価格(税込)
103347	AG-LGP-250S	¥1,650

アルミシルバークランプ

固定、接着作業に。薄物材や軽量材の固定作業に

- 軽くて丈夫、錆びにくいアルミダイカスト製。



AG-A-50

AG-A-75

■仕様

- 材質：本体…アルミダイカスト

注文番号	品番	最大口開 (mm)	口の深さ (mm)	本体サイズ 全長×全幅×厚さ(mm)	本体質量 (g)	価格(税込)
103357	AG-A-25	25	25	50×80×12	40	¥550
103358	AG-A-50	50	30	65×115×15	80	¥660
103359	AG-A-75	75	55	100×160×21	220	¥990
103360	AG-A-100	100	60	120×205×25	390	¥1,540

スチール板クランプ

固定、接着作業に。厚手・重量材の固定作業に

- 本体は、スチールのプレス材にスポット溶接を施し強度を上げています。



AG-S-50

AG-S-75

■仕様

- 材質：スチール

注文番号	品番	最大口開 (mm)	口の深さ (mm)	本体サイズ 全長×全幅×厚さ(mm)	本体質量 (g)	価格(税込)
103361	AG-S-25	25	29	59×75×20	70	¥440
103362	AG-S-50	50	25	62×113×20	150	¥550
103363	AG-S-65	65	65	116×144×29	330	¥660
103364	AG-S-75	75	45	90×150×25	280	¥770
103365	AG-S-100	100	50	106×200×41	480	¥880

スチール板クランプ深型

固定、接着作業に

- 通常タイプより深型なので、奥行のある材料の固定に便利です。



AG-S-25D

AG-S-50D

AG-S-75D

■仕様

- 材質：スチール

注文番号	品番	最大口開 (mm)	口の深さ (mm)	本体サイズ 全長×全幅×厚さ(mm)	本体質量 (g)	価格(税込)
103366	AG-S-25D	25	90	130×78×24	180	¥550
103367	AG-S-50D	50	90	143×123×26	370	¥660
103368	AG-S-75D	75	145	198×158×30	640	¥880

三方締クランプ

固定、接着作業に

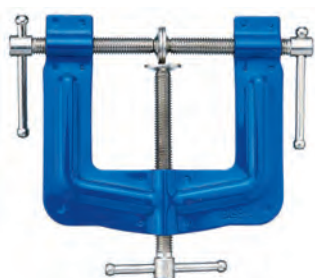

- 三方向から締め付けるので、板材の貼りあわせ時に端を簡単に揃えることができます。

■仕様

- 材質：スチール

注文番号	品番	最大口開 (mm)	口の深さ (mm)	本体サイズ 全長×全幅×厚さ(mm)	本体質量 (g)	価格(税込)
103369	AG-S-65T3	65	60	141×163×21	440	¥1,320

コーナークランプ

額縁・パネル、その他の工作に

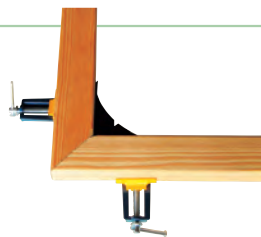

●額縁・パネル等の枠組みの90°固定に便利。

■仕様

・材質：アルミダイカスト

注文番号	品番	最大口開 (mm)	本体サイズ 全長×全幅×厚さ(mm)	本体質量 (g)	価格(税込)
103370	AG-CC-045	75	95×210×24	200	¥1,100

スプリングクランプ

切断、接着、釘打ちの際の材料の固定に

ワンタッチではさめる
スプリング式クランプ。

●品物を傷めない
先端樹脂コーティング。



注文番号	品番	最大口開	本体サイズ 全長×全幅×厚さ(mm)	本体質量 (g)	価格(税込)
103371	AG-CL-50	17	50×28×14	10	¥165
103372	AG-CL-100	30	100×70×24	70	¥440
103373	AG-CL-150	50	155×92×30	175	¥660
103374	AG-CL-225	90	220×165×38	370	¥1,100

締ハタ金連動金具付

テーブル天板を板はぎで作る時などに

クランプ力が強いので、
平板との仮止め固定に最適です。

●開口寸法が広いので、幅広の板を作る作業、
板はぎに最適です。



■仕様

・材質：機械構造用炭素鋼(SC) ・仕上：クロムメッキ

注文番号	品番	最大口開	本体サイズ 全長×全幅×厚さ(mm)	本体質量 (g)	価格(税込)
103375	AG-FCI-360	360	440×77×13	300	¥1,760
103376	AG-FCI-450	450	530×77×15	430	¥2,200
103377	AG-FCI-600	600	700×85×19	750	¥2,750
103378	AG-FCI-750	750	850×85×19	860	¥3,080
103379	AG-FCI-900	900	1000×85×19	970	¥3,520



真鍮ハタ金

額縁等の組立作業の固定、その他DIY作業の補助に

小物薄板加工の仮止めなどに。

●木工作业用締付具

AG-BFC-180

AG-BFC-300

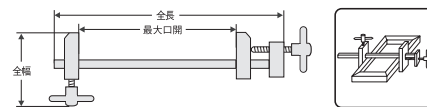

注文番号	品番	最大口開	本体サイズ 全長×全幅×厚さ(mm)	本体質量 (g)	価格(税込)
103380	AG-BFC-150	125	150×32×7	50	¥770
103381	AG-BFC-180	155	180×33×7	54	¥880
103382	AG-BFC-240	210	240×36×8	92	¥1,100
103383	AG-BFC-300	270	300×36×8	104	¥1,210

農機用爪交換レンチ 17×19 / 19×22 / 22×24

農機の爪交換用に

クボタ・ヤンマー・中セキ・三菱など
その他あらゆる機種に使用できます。

●長いので爪交換時のケガから腕や手を守ります。

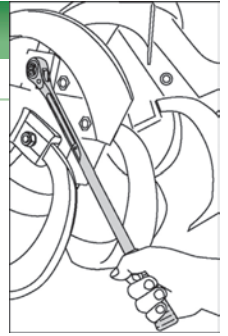

AG-RBS-T2

AG-RBS-T3

AG-RBS-T4



注文番号	品番	全長 (mm)	ソケットサイズ (mm)	価格(税込)
203440	AG-RBS-T2	485	17×19	¥7,150
203441	AG-RBS-T3	605	19×22	¥11,000
203442	AG-RBS-T4	605	22×24	¥13,200

爪交換レンチ用補助ハンドル

爪交換レンチの補助具として便利です

使い方簡単!
テコの原理、締め・緩め作業内容によって
掛け方を変えるだけです。

●爪交換レンチでの作業を、
より安全に効率よく補助します。



爪交換レンチ補助ハンドルの掛け方(使用例)



仕様

- 全長：480mm
- 本体質量：630g

注文番号	品番	価格(税込)
203443	AG-RBSH-L	¥2,530

耕運爪交換用エアインパクトレンチ

農機具の爪交換など工具の入りにくい狭い場所での作業に!

狭い場所でのボルト・ナットの
着脱作業が素早く、簡単に!

●コンプレッサで圧縮された
空気を使用し、ボルトやナットに
衝撃を加えながら回転させ、
強い力でゆるめたり
仮締めすることができます。



セット内容

- 本体
- カプラプラグ(ナイロンロック加工付)
- インパクトレンチ用ソケット17mm・19mm

仕様

- 最大使用空気圧力：0.60Mpa
- 締め付けトルク(2段階・正回転のみ)：弱：約130Nm、強：約240Nm
- 無負荷回転速度：約5,000min⁻¹
- 空気消費量：約140L/min
- ソケット差込角：12.7mm(1/2DR)
- 推奨コンプレッサ：1.10kw(1.5ps)以上
- 推奨ホース：内径8.5mm以上
- 本体質量：約1.8kg

注文番号	品番	価格(税込)
100030	AG-AIM-240PA	¥43,780

板ラチェットレンチ 5pcs

狭い場所でのボルト・ナットの締め付け、ゆるめに

薄口タイプ&25°角度付で狭い場所に便利



セット内容

6×8/10×12/11×13/14×17/19×21mm

仕様

25°角度付 仮締め専用

注文番号	品番	価格(税込)
103445	AG-BR-5	¥3,080

理化学容器

容器など



硝子ビーカー

理化学実験に

■仕様

- 材質：硝子

注文番号	品番	容量	目盛 (ml)	本体質量 (g)	価格(税込)
104001	AG-GB-10	10ml	5	15	¥990
104002	AG-GB-20	20ml	5	19	¥990
104003	AG-GB-30	30ml	5	25	¥990
104004	AG-GB-50	50ml	10	36	¥770
104005	AG-GB-100	100ml	10	62	¥770
104006	AG-GB-200	200ml	25	98	¥825
104007	AG-GB-300	300ml	50	149	¥990

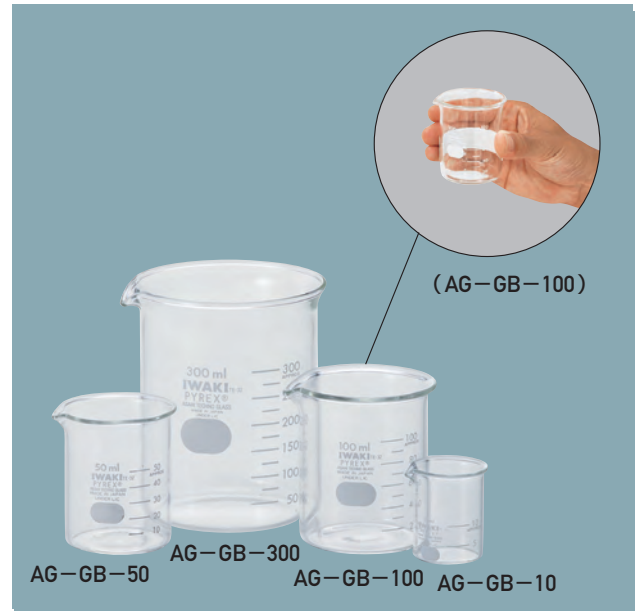

PC製ビーカー

理化学実験に

フルスケール部目盛は、
どの位置からも確認
しやすい回線入り



■仕様

- 材質：ポリメチルペンテン

注文番号	品番	容量	目盛 (ml)	本体質量 (g)	価格(税込)
104008	AG-PB-100	100ml	10	23	¥440
104009	AG-PB-200	200ml	20	36	¥660
104010	AG-PB-300	300ml	25	49	¥770
104011	AG-PB-500	500ml	50	68	¥1,100

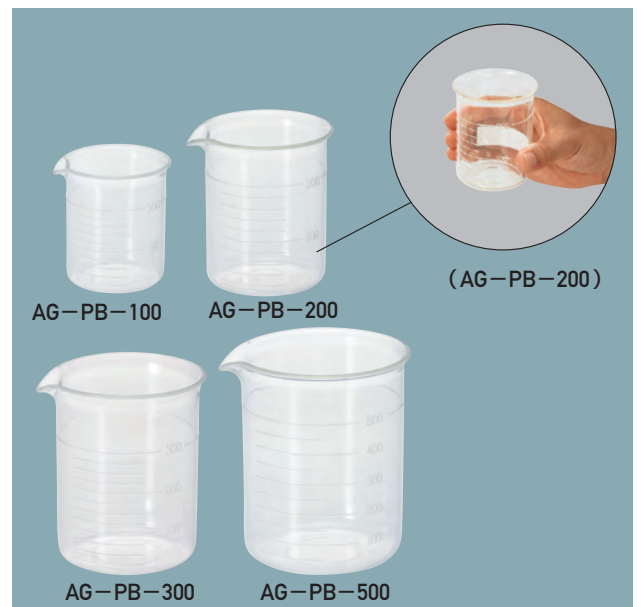

手持ちビーカー

理化学実験に

注ぎやすい持ち手付

■仕様

- 材質：AG-PBH-100～AG-PBH-500…ポリメチルペンテン
AG-PBH-1000～AG-PBH-3000…ポリプロピレン

注文番号	品番	容量	目盛 (ml)	本体質量 (g)	価格(税込)
104012	AG-PBH-100	100ml	10	25	¥660
104013	AG-PBH-200	200ml	20	38	¥770
104014	AG-PBH-300	300ml	25	50	¥990
104015	AG-PBH-500	500ml	50	66	¥1,210
104016	AG-PBH-1000	1L	50	126	¥660
104017	AG-PBH-2000	2L	100	188	¥880
104018	AG-PBH-3000	3L	200	275	¥1,100



PPハイロート

フラスコ用ロート

内側のラセン状リブで能率アップ!
フィルタの密着を防ぐ

■仕様

・材質：ポリプロピレン

注文番号	品番	呼称	本体質量 (g)	価格(税込)
104019	AG-PL-60	φ60	9	¥440
104020	AG-PL-90	φ90	25	¥550
104021	AG-PL-120	φ120	29	¥990

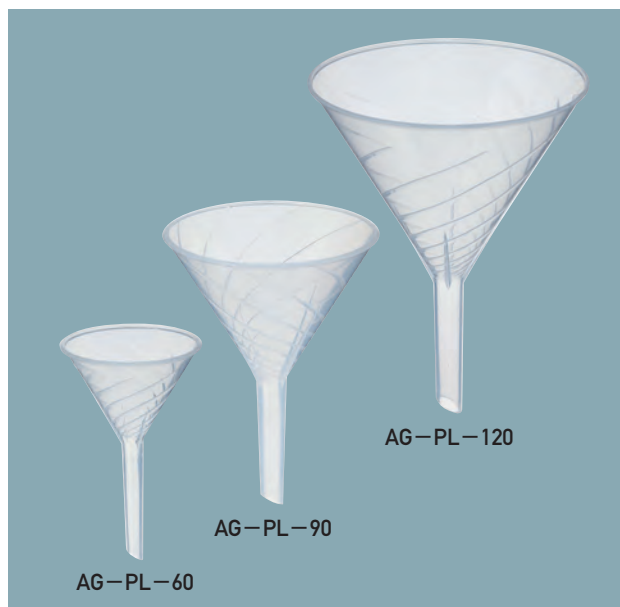

ポリ液量計

溶液などの計量に



■仕様

・材質：ポリプロピレン

注文番号	品番	容量	目盛 (ml)	本体質量 (g)	価格(税込)
104022	AG-PC-100	100ml	5	31	¥880



ポリ細口ビン

一般容器

■仕様

・材質：ポリエチレン 中栓付

注文番号	品番	容量	目盛 (ml)	本体質量 (g)	価格(税込)
104023	AG-BT-30	30ml	5	8	¥275
104024	AG-BT-50	50ml	5	10	¥275
104025	AG-BT-100	100ml	10	18	¥330
104026	AG-BT-250	250ml	25	29	¥330
104027	AG-BT-500	500ml	50	61	¥440
104028	AG-BT-1000	1L	100	81	¥550
104029	AG-BT-2000	2L	100	170	¥880
104030	AG-BT-5000	5L	なし	410	¥2,420

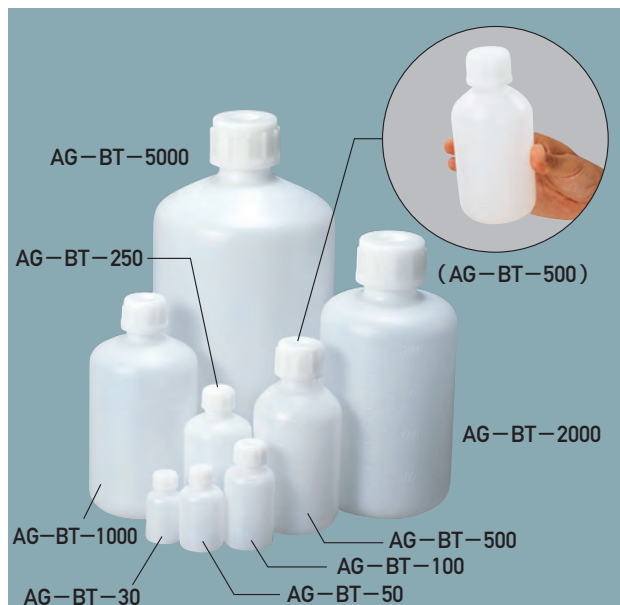

工
ア

ク
リ
ー
ナ
ー

作
業
工
具

理
化
学
容
器

測
定
用
品

作
業
用
品

園
芸
土
農
用
品

機
械
・
パ
ー
ツ

ポリ広口ビン

一般容器

入れやすい広口タイプ

■仕様

・材質：ポリエチレン 中栓付(100ml以上)

注文番号	品番	容量	目盛 (ml)	本体質量 (g)	価格(税込)
104031	AG-BW-20	20ml	なし	9	¥165
104032	AG-BW-50	50ml	なし	12	¥165
104033	AG-BW-100	100ml	10	21	¥220
104034	AG-BW-250	250ml	25	31	¥220
104035	AG-BW-500	500ml	50	62	¥330
104036	AG-BW-1000	1L	100	91	¥440
104037	AG-BW-2000	2L	100	172	¥880
104038	AG-BW-5000	5L	500	350	¥1,650



クリヤ広口ビン

一般容器

内容物が見やすいクリアタイプ AG-100CBW・250CBWは 中栓なしでも液漏れしない!

■仕様

・材質：AG-CBW-100・CBW-250…スチレン系樹脂
AG-CBW-500…塩化ビニール 中栓付

注文番号	品番	容量	目盛 (ml)	本体質量 (g)	価格(税込)
104039	AG-CBW-100	100ml	10	22	¥385
104040	AG-CBW-250	250ml	25	30	¥385
104041	AG-CBW-500	500ml	なし	42	¥495



PPボトル細口ビン

一般容器

キャップ内のリングが口部をしっかり押さえ、 中栓なしでも液漏れしない! 中栓を外すわずらわしさを解消

■仕様

・材質：ポリプロピレン

注文番号	品番	容量	目盛 (ml)	本体質量 (g)	価格(税込)
104042	AG-PBT-50	50ml	なし	10	¥165
104043	AG-PBT-100	100ml	10	17	¥220
104044	AG-PBT-250	250ml	25	26	¥275
104045	AG-PBT-500	500ml	20	44	¥385
104046	AG-PBT-1000	1L	50	77	¥495



PPボトル広口ビン

一般容器

キャップ内のリングが口部をしっかり押さえ、
中栓なしでも液漏れしない!
中栓を外すわずらわしさを解消

■仕様

・材質：ポリプロピレン

注文番号	品番	容量	目盛 (ml)	本体質量 (g)	価格(税込)
104047	AG-PBW-50	50ml	なし	12	¥165
104048	AG-PBW-100	100ml	10	22	¥220
104049	AG-PBW-250	250ml	25	31	¥275
104050	AG-PBW-500	500ml	20	54	¥330
104051	AG-PBW-1000	1L	50	86	¥440
104052	AG-PBW-2000	2L	100	184	¥935



ベロペットスポイト

液体点滴に

ゴムスポイト不要のピペット

■仕様

・材質：ポリエチレン

注文番号	品番	容量	目盛 (ml)	本体質量 (g)	価格(税込)
104053	AG-BP-2	2ml	0.5	5	¥275
104054	AG-BP-5	5ml	1	8	¥330
104055	AG-BP-10	10ml	1	13	¥440
104056	AG-BP-20	20ml	1	19	¥660
104057	AG-BP-50	50ml	5	38	¥770

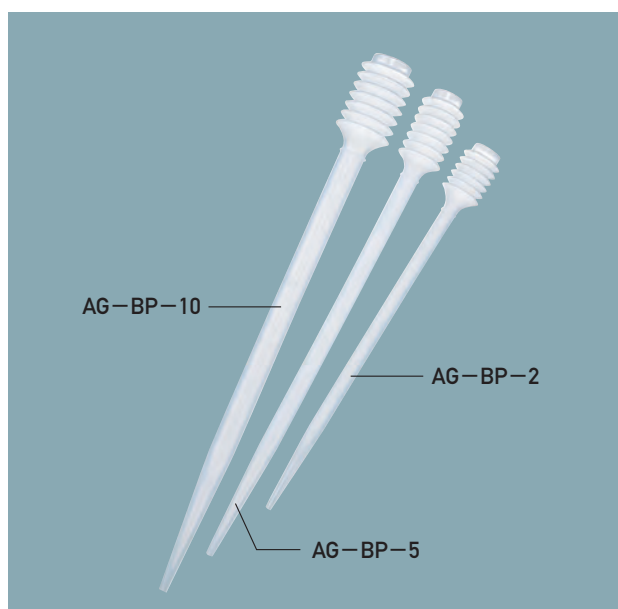

ポリ洗浄ビン

洗浄水などの保存、注入に

液ダレ防止タイプ。

●温度変化によるノズルからの液ダレを防止します。

■仕様 ・材質：低密度ポリエチレン

品番	容量	目盛(ml)	胴外径×全高(mm)	本体質量(g)
AG-PS-100	125ml	5	47×210	28
AG-PS-250	250ml	10	60×220	41
AG-PS-500	500ml	20	74×252	64
AG-PS-1000	1L	20	85×325	92

注文番号	品番	価格(税込)
104058	AG-PS-100	¥440
104059	AG-PS-250	¥550
104060	AG-PS-500	¥660
104061	AG-PS-1000	¥660

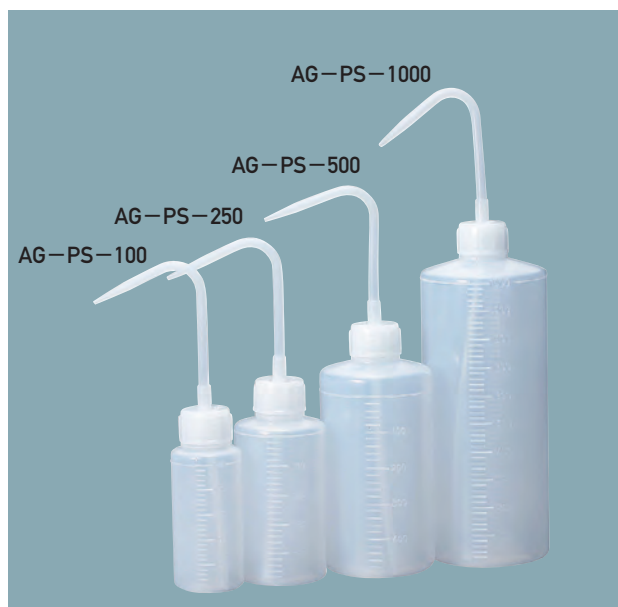

工

ア

ク
リ
ー
ナ
ー

作
業
工
具

理
化
学
容
器

測
定
用
品

作
業
用
品

園
芸
土
農
用
品

機
械
・
パ
ー
ツ

スチロール棒ビン

粉末や錠剤などの保存に

簡単に密閉できる押蓋式。

■仕様

・材質：ポリスチレン

AG-RV-300はフタ部分に乾燥剤を入れられます。

品番	容量	最大外径×全高(mm)	本体質量(g)
AG-RV-50	50ml	43×75	19
AG-RV-120	120ml	59×95	51
AG-RV-200	200ml	70×108	69
AG-RV-300	300ml	81×124	100

注文番号	品番	価格(税込)
104062	AG-RV-50	¥220
104063	AG-RV-120	¥440
104064	AG-RV-200	¥550
104065	AG-RV-300	¥770

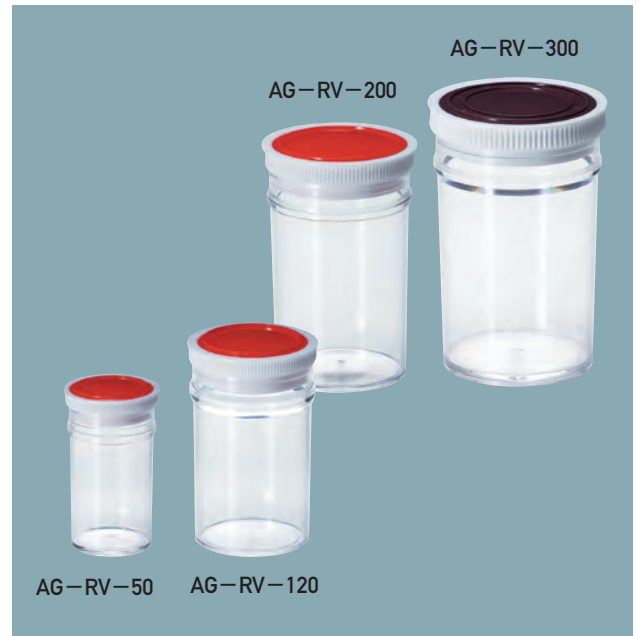

容器適用表

ページ	品名	材質	使用温度	用途	ラッカーうすめ液 (主剤キブレン)	ペイントうすめ液 (主剤ミネラルスピリット)	灯油	ガソリン
94	硝子びーカー	硝子	約 390℃	理化学実験用	○	○	○	○
	PC 製びーカー	PMP	約 120℃	理化学実験用	△	△	△	○
	手持ちびーカー AG-PBH-100~AG-PBH-500	PMP	約 120℃	理化学実験用	△	△	△	○
	手持ちびーカー AG-PBH-1000~AG-PBH-3000	PP	約 80℃	理化学実験用	△	△	△	○
95	PP ハイロート	PP	約 80℃	フラスコ用ロート	△	△	△	○
	ポリ液量計	PP	約 80℃	液体計量	△	△	△	○
	ポリ細口ビン	PE	約 80℃	一般容器	△	△	×	○
96	ポリ広口ビン	PE	約 80℃	一般容器	△	△	×	○
	クリヤ広口ビン AG-CBW-100・CBW-250	K-RESIN	約 40℃	一般容器	×	×	×	×
	クリヤ広口ビン AG-CBW-500	PVC	約 40℃	一般容器	×	×	○	○
	PP ボトル細口ビン	PP	約 120℃	一般容器	△	△	△	○
97	PP ボトル広口ビン	PP	約 120℃	一般容器	△	△	△	○
	ペロペットスポイト	PE	約 70℃	液体点滴	△	△	×	○
	ポリ洗浄ビン	PE	約 40℃	洗浄液	△	△	×	○
98	スチロール棒ビン	PS	約 40℃	粉末固体用容器	×	×	×	×

■プラスチック略号

PP：ポリプロピレン
PE：ポリエチレン
PS：ポリスチレン
PMP：ポリメチルペンテン
PVC：塩化ビニール
K-RESIN：スチレン系樹脂

○…若干の影響はあるが条件により十分使用に耐える（定期的なチェックが必要）

×…大きく影響があるため、使用に適さない

△…なるべく使用しないほうがよい（条件により破損の恐れあり）

※容器の材質は、温度・湿度等、使用環境によっても影響を受けます。

適用表の表示はあくまで目安としての参考値です。

実際のご使用は、試験片等による実用試験でご確認の上、ご使用ください。



灯油・ガソリン等の保存容器には、危険物運搬容器として品質検査、試験が義務付けられています。このカタログに記載されている容器・空缶については、一般用で、この検査に適合していません。この適用表はあくまで参考値としてお取り扱いください。

スポイト瓶ガラス角型

溶液の保存・液体点滴に

■仕様

・材質：硝子・スポイト付

注文番号	品番	容量	本体質量(g)	価格(税込)
104066	AG-SB-10	10ml	45	¥770
104067	AG-SB-20	20ml	62	¥880
104068	AG-SB-30	30ml	94	¥1,100

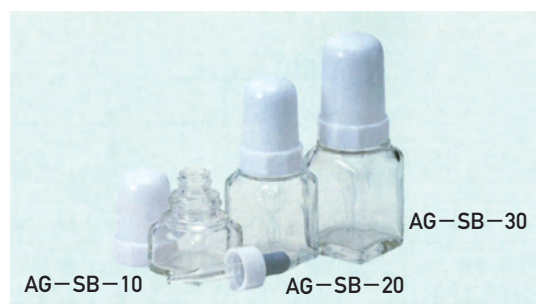

乳鉢 棒付

固体の粉碎、粉末の混合に

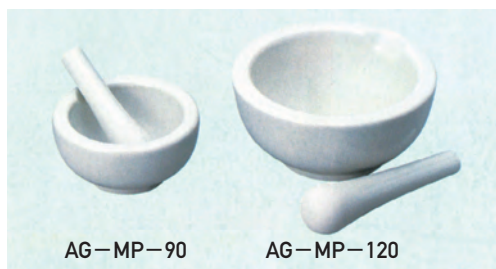

- 仕様
・材質：磁器

注文番号	品番	呼称	本体質量 (g)	価格(税込)
104069	AG-MP-90	φ90	290	¥2,420
104070	AG-MP-120	φ120	690	¥3,960

三脚台アルコールランプ用

アルコールランプ用三脚です



- 仕様
・材質：スチール

注文番号	品番	本体質量 (g)	価格(税込)
104073	AG-SD-1	144	¥1,320

パック容器

粉体や粘度の高いものの保管や移動に

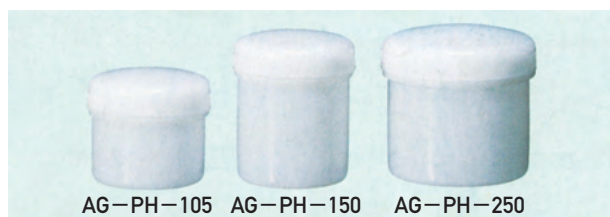

- 仕様
・材質：ポリエチレン 中栓付

注文番号	品番	容量	最大外径×全高 (mm)	本体質量 (g)	価格(税込)
104075	AG-PH-105	105ml	66×60	34	¥275
104076	AG-PH-150	150ml	66×80	39	¥330
104077	AG-PH-250	250ml	83×80	60	¥385

アルコールランプ／アルコールランプ燃料

理化学の実験に。アルコールランプの燃料に

破損防止の
プラスチックカバー付です。



- 仕様
AG-500ml
・成分含有量：エタノール30%・メタノール70%

注文番号	品番	容量	本体質量 (g)	価格(税込)
104071	AG-R-1	70ml	135	¥1,320
104072	AG-500ml	500ml	445	¥1,210

セラミック金網

石綿を使わない加熱用金網

加熱時に有害物質が発生しません。
耐熱性に優れ、長時間の使用に耐えます。



注文番号	品番	本体質量 (g)	価格(税込)
104074	AG-SN-2	73	¥770

軟膏ビン

薬品などの小分け保存に

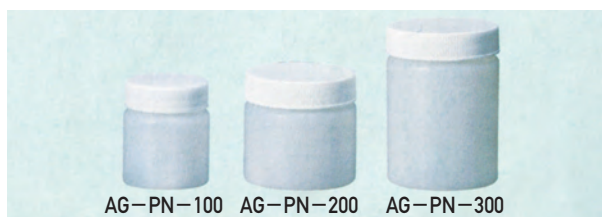

- 仕様
・材質：ポリエチレン

注文番号	品番	容量	最大外径×全高 (mm)	本体質量 (g)	価格(税込)
104078	AG-PN-100	100ml	56×67	23	¥330
104079	AG-PN-200	200ml	73×72	34	¥385
104080	AG-PN-300	300ml	73×102	57	¥550

スチロール丸型V式浅型

機密性の高いパック容器

■仕様

・材質：ポリスチレン

注文番号	品番	容量	最大外径×全高 (mm)	本体質量 (g)	価格(税込)
104081	AG-V-1	50ml	70×22	14	¥220
104082	AG-V-3	270ml	105×46	44	¥385
104083	AG-V-6	1L	165×67	108	¥715
104084	AG-V-7	85ml	70×36	17	¥220
104085	AG-V-9	380ml	106×58	47	¥440
104086	AG-V-10	550ml	120×66	60	¥550
104087	AG-V-12	1.4L	165×91	127	¥770

浅型

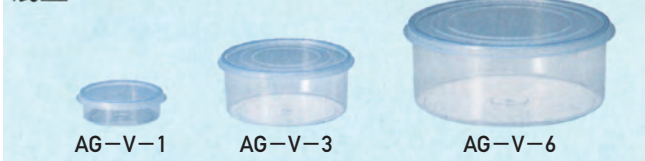

深型

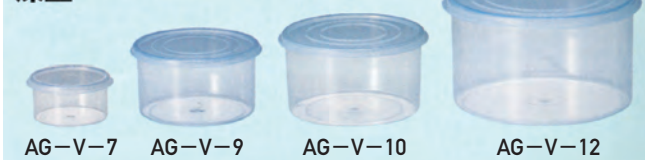

ガラス容器

保存容器として

■仕様

・材質：硝子

注文番号	品番	容量	最大外径×高さ (mm)	本体質量 (g)	価格(税込)
104088	AG-G-70	70ml	46×80	96	¥330
104089	AG-G-450	450ml	76×114	260	¥550
104090	AG-G-900	900ml	95×184	430	¥660

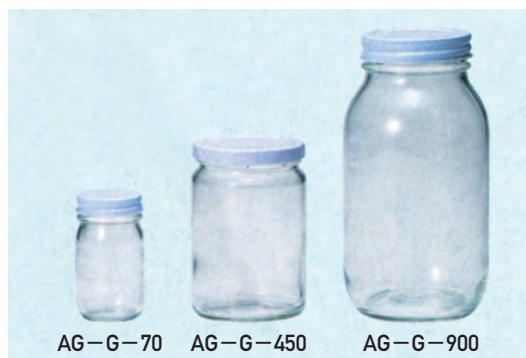

ガラス容器

保存容器として

持ちやすい取手付。

■仕様

・材質：硝子

注文番号	品番	容量	最大外径×高さ (mm)	本体質量 (g)	価格(税込)
104091	AG-G-320H	320ml	90×116	270	¥440
104092	AG-G-900H	900ml	95×208	450	¥495

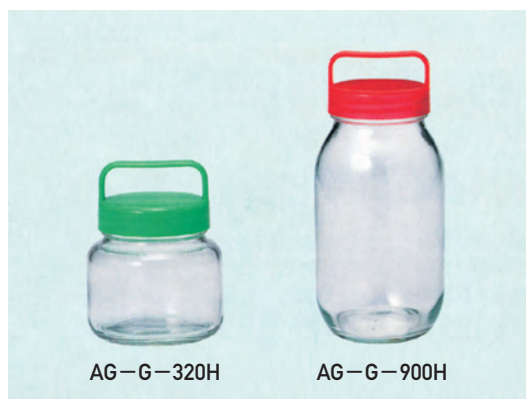

測定用品

はかりや温度・湿度計、ルーペなど



米麦水分測定器 米名人

米麦水分の測定に

農家様の必需品!

試料を入れて、ハンドルを回し、ボタンを押すだけでOK!

高精度・簡単操作・低価格を実現!

- 玄米、乾燥中粗など7種類の水分量が測定できます。
- 測定回数最大9回までの平均値を表示します。
- オートパワーオフ。
5分間操作しないと自動的に電源がOFFになります。

■仕様

- ・測定方式：電気抵抗式
- ・測定対象：玄米、籾、精米、大麦、小麦、裸麦、乾燥中粗
- ・測定範囲：玄米9.0~20.0%、籾9.0~30.0%、精米9.0~20.0%、
大麦9.0~30.0%、小麦9.0~30.0%、裸麦9.0~20.0%、
乾燥中粗9.0~20.0%
- ・表示分解能：0.1% ・測定精度：±0.5% (10~20%、25℃測定時)
- ・表示方式：デジタル(最小表示桁0.1%)
- ・使用温度範囲：0~40℃(結露無きこと)
- ・温度補正：サーミスターによる・自動温度補正
- ・電源：単三乾電池4本(付属) ・消費電力：最大0.05W
- ・電源管理：オートパワーオフ機能(5分間無操作)
- ・本体寸法：約72×190×100mm ・本体質量：450g(電池含まず)

注文番号	品番	価格(税込)
105142	AG-KM-1	¥27,280



付 属 品

- ・キャリングケース ・試料受皿(2枚) ・ブラシ
- ・ローラーもみすり器 ・もみすり器用ハンドル
- ・ピンセット付スプーン ・単三乾電池4本
- ・取扱説明書(保証書付)

温湿度計快段目盛 白丸型/黒丸型/白縦型/黒縦型

ハウスや作業場などの温湿度管理に

ハウス等の温湿度管理に!

遠くからでも一目で分かる大型数字&段差型目盛

温度 湿度

白丸型 AG-SK-1711KD 黒丸型 AG-SK-1712KD



- 「決まり」に合わせて目印を貼れる目安ポイントシール付
- 長い針と大型数字・段差型目盛で数値が一目でわかる!
- 室内用/壁掛け・置き型兼用



白縦型
AG-SK-1721KD



黒縦型
AG-SK-1722KD

- 「決まり」に合わせて目印を貼れる目安ポイントシール付
- 室内用/壁掛け式

目安ポイントシール

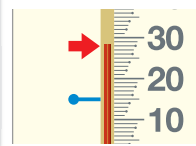

- 付属のシールは、お使いになる環境に合わせて、目印として貼ってお使いください。

例) 室温が28℃を上回ったら冷房を入れる
室温が15℃を下回ったら暖房を入れる

■仕様

- AG-SK-1711KD、AG-SK-1712KD
- ・温度計：バイメタル式EX 温度センサ 精度±1℃(-20~+40℃)
 - ・湿度計：バイマテリアル式EX 湿度センサ 精度±3% RH(35~75%RH 常温にて)
 - ・本体サイズ：全幅120φ×厚さ30mm ・本体重量：91g

- AG-SK-1721KD、AG-SK-1722KD
- ・温度計：ガラス管式温度計 精度±1℃(-10~+40℃)
 - ・湿度計：バイマテリアル式EX 湿度センサ 精度±3% RH(35~75%RH 常温にて)
 - ・本体サイズ：全長295×全幅77×厚さ18mm ・本体重量：90g

注文番号	品番	価格(税込)
105102	AG-SK-1711KD	¥1,980
105103	AG-SK-1712KD	¥1,980
105104	AG-SK-1721KD	¥1,540
105105	AG-SK-1722KD	¥1,540

KAIDANロック

寸法測定に

1mm単位の目盛が見やすい段差型目盛です!

- 偶数飛びで数値を把握できる2mm点目盛です。
- 読み取り数値を間違えにくい連続追数字です。
- 丈夫で曲がりにくい焼入れ爪です。
- ベルトクリップ・ストラップ付です。

焼き入れ爪



丈夫で曲がりにくい焼き入れ爪

ベルトクリップ



携帯に便利なベルトクリップ付



連続追い数字表示で読み取り数値を間違えにくく、前後の数字を見ずにcm単位の数値を把握できる



AG-LC-1620KD



AG-LC-1635KD



AG-LC-1955KD



AG-LC-2555KD

■仕様

- ・目盛種類：片面cm目盛(455mmピッチ表示)
- ・テープ種類：SK4、樹脂コーティング ・爪カシメ数：2点
- ・長さの許容差： $\pm\{(0.25+0.15L) + 0.2\}$ mm(小数点第2位を切上)
- ※L=m単位の測定長さ

品番	テープサイズ	本体寸法(mm)	本体質量(g)
AG-LC-1620KD	16mm×2.0m	W60×H63×D33	90
AG-LC-1635KD	16mm×3.5m	W60×H63×D33	122
AG-LC-1955KD	19mm×5.5m	W69×H74×D38	210
AG-LC-2555KD	25mm×5.5m	W69×H74×D44	270

注文番号	品番	価格(税込)
105177	AG-LC-1620KD	¥330
105178	AG-LC-1635KD	¥440
105179	AG-LC-1955KD	¥660
105180	AG-LC-2555KD	¥770

KAIDANロック尺相当目盛

寸法測定に

1分・1mm単位の目盛が見やすい段差目盛です

- 偶数飛びで数値を把握できる2mm点目盛です。
- 尺相当目盛：連続追数字です。
- cm目盛：くり返し数字です。
- 丈夫で曲がりにくい焼入れ爪です。
- ベルトクリップ・ストラップ付です。



1分・1mm単位の目盛が見やすい段差目盛



AG-LC-1955SKD



AG-LC-2555SKD

■仕様

- ・目盛種類：片面cm目盛(455mmピッチ表示)
- ・テープ種類：SK4、樹脂コーティング ・爪カシメ数：2点
- ・長さの許容差：cm目盛： $\pm\{(0.25+0.15L) + 0.2\}$ mm(小数点第2位を切上)
- ※L=m単位の測定長さ

品番	テープサイズ	本体寸法(mm)	本体質量(g)
AG-LC-1955SKD	19mm×5.5m(182/33m)	W69×H74×D38	220
AG-LC-2555SKD	25mm×5.5m(182/33m)	W69×H74×D44	280

注文番号	品番	価格(税込)
105181	AG-LC-1955SKD	¥660
105182	AG-LC-2555SKD	¥770

オートロックPro KAIDAN

寸法測定に

1mm単位の目盛が見やすい段差型目盛。

- 数字が大きく見やすい、繰り返し数字タイプ。
- 引き出すだけでテープが止まるオートロック仕様。
- 滑りにくいラバーグリップ。



1mm単位の目盛が見やすい段差型目盛、
磨耗に強いナイロンコートテープ

■仕様

- 本体材質：ABS樹脂・ラバー
- テープ材質：SK4(ナイロンコートティング) ●テープ規格：JIS 1級

品番	最大測定長(m)	テープ幅(mm)	質量(g)
AG-ALCP-1620KD	2.0	16	110
AG-ALCP-1635KD	3.5	16	140
AG-ALCP-1955KD	5.5	19	270
AG-ALCP-2555KD	5.5	25	340



注文番号	品番	価格(税込)
105025	AG-ALCP-1620KD	¥880
105026	AG-ALCP-1635KD	¥990
105027	AG-ALCP-1955KD	¥1,430
105028	AG-ALCP-2555KD	¥1,870

オートロックPro KAIDAN 尺相当目盛

寸法測定に

1分・1mm単位の目盛が見やすい段差型目盛。

- 引き出すだけでテープが止まるオートロック仕様。
- 滑りにくいラバーグリップ。
- 尺相当・cm兼用目盛



1分・1mm単位の目盛が見やすい段差型目盛、
磨耗に強いナイロンコートテープ

■仕様

- 本体材質：ABS樹脂・ラバー
- テープ材質：SK4(ナイロンコートティング)

品番	最大測定長(m)	テープ幅(mm)	質量(g)
AG-ALCP-1955SKD	5.5 182/33m	19	270
AG-ALCP-2555SKD	5.5 182/33m	25	340



注文番号	品番	価格(税込)
105029	AG-ALCP-1955SKD	¥1,430
105030	AG-ALCP-2555SKD	¥1,870

貼れるメジャー快段目盛

寸法測定に

作業テーブルや機械に貼り付けて測れる！ いつも作業場に貼って使えるメジャー。

- 1mm単位の目盛が見やすい、段差型目盛。
- 数字が大きく見やすい繰り返し数字タイプ。
- 粘着テープ付ですぐ使える。
- 仮止め穴(2mm)に釘止めでき、貼り間違いを防ぐ。
- 磨耗に強いナイロンコートテープ。

■仕様

- 材質：SK材(ナイロンコートテープ) ●最大測定長：2.0m
- テープ幅：13mm ●テープ厚：0.3mm(両面テープ含む)
- 本体質量：32g

注文番号	品番	価格(税込)
105031	AG-PM-1320KD	¥550

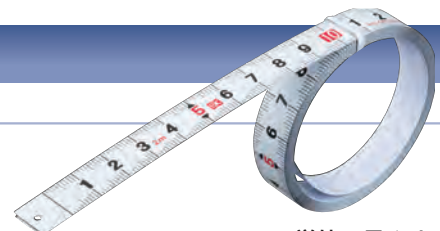

1mm単位の見やすい
段差型目盛



裏面粘着テープ付で、
すぐに貼って使える



好きな長さで切って使える!

オートロック KAIDAN

寸法測定に

1mm単位の目盛が見やすい段差型目盛。

- 引き出すだけでテープが止まるオートロック仕様。
- 滑りにくいラバーグリップ。
- ベルトフックが無いので右きき、左ききも同じフィット感。
- 2mm毎に目盛に点をつけて、さらに目で追いやすく、素早く読み取り!



連続追い数字、2mm点目盛で数値の読み取りが容易に



AG-ALC-1320KDA



AG-ALC-1635KD

仕様

・本体材質：ABS樹脂・ラバー ・カラビナ材質：アルミ

品番	最大測定長(m)	テープ幅(mm)	質量(g)
AG-ALC-1320KD	2.0	13	88
AG-ALC-1635KD	3.5	16	135



カラビナ付でベルトやフックなどに掛けられて便利



ベルトフックが無いので右きき、左ききでも同じフィット感

注文番号	品番	価格(税込)
105032	AG-ALC-1320KD	¥770
105033	AG-ALC-1635KD	¥880

KAIDANロックポケマグ

寸法測定に

コンパクト設計+マグネット爪(ネオジ)付です!

- 1mm単位の目盛が見やすい段差型目盛です。
- 偶数飛びで数値を把握できる2mm点目盛です。
- 読み取り数値を間違えにくい連続追数字です。
- 丈夫で曲がりにくい焼入爪です。



仕様

- ・テープサイズ：16mm×3.5m
- ・目盛種類：片面cm目盛(455mmピッチ表示)
- ・テープ種類：SK4、樹脂コーティング
- ・爪カシメ数：2点
- ・長さの許容差：±{(0.2+0.1L)+0.2} mm
※L=m単位の測定長さ(端数切上)
- ・本体質量：123g
- ・本体寸法：W57×H57×D30mm



注文番号	品番	価格(税込)
105183	AG-LCPM-1635KD	¥1,100

工

ア

クリーナー

作業工具

理化学容器

測定用品

作業用品

園芸・農用品

機械・パーツ

KAIDANロックGuard

寸法測定に

水平保持力大幅アップ! 折れ・たわみに強い超剛性テープです!

- 1mm単位の目盛が見やすい段差型目盛です。
- 偶数飛びで数値を把握できる2mm点目盛です。
- 3色目盛で数値を瞬時に把握です。
- 裏面は縦目盛付の両面目盛です。
- 数字が大きく見やすいくり返し数字です。
- 摩擦に強いナイロンコートテープです。
- 丈夫で曲がりにくい焼入れ爪です。
- 滑りにくいラバーグリップです。
- ベルトクリップ・ストラップ付です。

ラバー付ボディ ベルトクリップ・ストラップ 焼き入れ爪



しっかり握れて滑りにくい 衝撃に強いラバーグリップ 携帯に便利なベルトクリップ&ストラップ付 丈夫で曲がりにくい焼き入れ爪



業界初、黒・赤・青の3色目盛で、数値をより読みやすく



裏面は縦目盛付



仕様

- 目盛種類：両面cm目盛(455mmピッチ表示)、裏面縦数字
- テープ種類：SK4、ナイロンコーティング
- 爪カシメ数：2点
- 長さの許容差： $\pm\{(0.2+0.1L)+0.2\}$ mm
※L=m単位の測定長さ(端数切上)

注文番号	品番	テープサイズ	本体寸法(mm)	本体質量(g)	価格(税込)
105184	AG-LCG-1950KD	19mm×5.0m	W69×H78×D43	270	¥1,870
105185	AG-LCG-2550KD	25mm×5.0m	W69×H78×D51	320	¥2,200

KAIDANロックGuard尺相当

寸法測定に

水平保持力大幅アップ! 折れ・たわみに強い超剛性テープです!

- 1分・1mm単位の目盛が見やすい段差型目盛です。
- 3色目盛で数値を瞬時に把握です。
- 尺相当・cm兼用の両面目盛です。
- 尺相当目盛：連続追数字です。
- cm目盛：くり返し数字です。
- 摩擦に強いナイロンコートテープです。
- 丈夫で曲がりにくい焼入れ爪です。
- 滑りにくいラバーグリップです。
- ベルトクリップ・ストラップ付です。



業界初、黒・赤・青の3色目盛で、数値をより読みやすく



1分・1mm単位の目盛が見やすい段差型目盛



仕様

- 目盛種類(両面上段)：尺相当目盛(1尺5寸ピッチ表示)
- 目盛種類(両面下段)：cm目盛(455mmピッチ表示)
- 伸長性能水平方向：2.6m、垂直方向：m※参考数値(AG-LCG-2550SKD)
- テープ種類：SK4、ナイロンコーティング
- 爪カシメ数：2点
- 長さの許容差：cm目盛 $\pm\{(0.2+0.1L)+0.2\}$ mm
※L=m単位の測定長さ(端数切上)

注文番号	品番	テープサイズ	本体寸法(mm)	本体質量(g)	価格(税込)
105186	AG-LCG-1950SKD	19mm×5.0m(165/33m)	W69×H78×D43	270	¥1,870
105187	AG-LCG-2550SKD	25mm×5.0m(165/33m)	W69×H78×D51	320	¥2,200

KAIDANロックGuardホルダー付

寸法測定に

水平保持力大幅アップ!折れ・たわみに強い超剛性テープです!

- 1mm単位の目盛が見やすい段差型目盛です。
- 偶数飛びで数値を把握できる2mm点目盛です。
- 3色目盛で数値を瞬時に把握です。
- 裏面は縦目盛付の両面目盛です。
- 数字が大きく見やすいくり返し数字です。
- 摩擦に強いナイロンコートテープです。
- 丈夫で曲がりにくい焼入爪です。
- 滑りにくいラバーグリップです。
- コンベックスホルダ付です。



■仕様

- ・テープサイズ: 25mm×5.0m
- ・目盛種類: 両面cm目盛(455mmピッチ表示)、裏面縦数字
- ・テープ種類: SK4、ナイロンコーティング
- ・爪カシメ数: 2点
- ・長さの許容差: $\pm\{(0.2+0.1L)+0.2\}$ mm
※L=m単位の測定長さ(端数切上)
- ・本体質量: 325g
- ・本体寸法: W69×H78×D78mm

注文番号	品番	価格(税込)
105188	AG-LCG-2550HKD	¥2,640

コンベックスホルダ

KAIDANロックシリーズ、オートロックProシリーズ用のコンベックスホルダとして

ワンタッチで着脱簡単、 コンベックスホルダです

付 属 品

- ・取付ねじ×3
(長さ: 12mm、14mm、16mm)



■仕様

- ・適合機種(12mm): ALCP-1955KD、ALCP-2555KD
- ・適合機種(12mm): ALCP-1955SKD、ALCP-2555SKD
- ・適合機種(12mm): LC-16**KD、LCPM-1635KD
- ・適合機種(14mm): LC-1955KD、LC-2555KD、LC-1955SKD、LC-2555SKD
- ・適合機種(16mm): LCG-****KD、LCG-****SKD、LCG-2550HKD
- ・最大取付可能ベルトサイズ: 幅45×厚7mm
- ・本体質量: 28g
- ・本体寸法: W51×H74×D27mm

注文番号	品番	価格(税込)
105189	AG-CVH-45	¥550



工

ア

ク
リ
ー
ナ
ー

作
業
工
具

理
化
学
容
器

測
定
用
品

作
業
用
品

園
芸
土
農
用
品

機
械
・
パ
ー
ツ

miniメジャーKAIDAN

寸法測定に

小さくても本格仕様。 JIS1級&移動爪付です

- 1mm単位の目盛が見やすい段差型目盛です。
- 偶数飛びで数値を把握できる2mm点目盛です。
- 読み取り数値を間違えにくい連続追数字です。
- 狭い場所での測定に便利な9mm幅テープです。
- カラビナ付です。



■仕様

- ・テープサイズ：9mm×2.0m
- ・目盛種類：片面cm目盛(455mmピッチ表示)
- ・テープ種類：SK4、樹脂コーティング ・爪カシメ数：2点
- ・長さの許容差：±{(0.2+0.1L)+0.2} mm
※L=m単位の測定長さ(端数切上)
- ・本体寸法：W49×H49×D18mm ・本体質量：45g

携帯に便利



手のひらサイズでコンパクト

カラビナ付



カラビナ付で収納と携帯に便利

0点補正移動爪

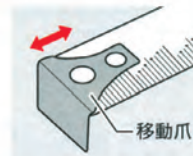

テープ先端に爪が移動し0点位置に補正

25mm幅タイプとの比較

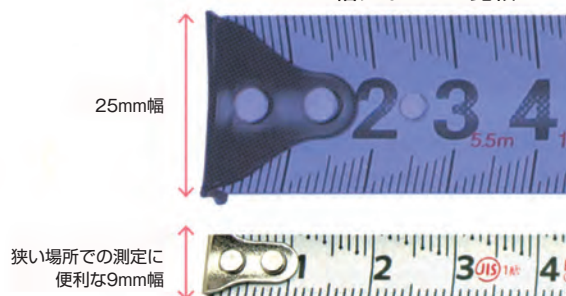

注文番号	品番	価格(税込)
105160	AG-MMF-0902KD	¥770

洋裁メジャーオート快段目盛

寸法測定に

1mm単位の目盛が見やすい段差型目盛です

- 偶数飛びで数値を把握できる2mm点目盛です。
- 読み取り数値を間違えにくい連続追数字です。
- 伸縮の少ないグラスファイバー製です。
- テープには抗菌剤が練り込まれているので雑菌の繁殖を抑えられます。
- 引き出すだけでテープが止まるオートロック仕様です。
- 引き出すときにカタカタ音がしない静音設計です。



■仕様

- ・テープサイズ：12mm×1.5m ・目盛種類：両面cm目盛
- ・テープ種類：グラスファイバー、塩化ビニール被膜(抗菌塗料)
- ・長さの許容差：±{(0.6+0.4L)+0.4} mm(張力：5N)
※L=m単位の測定長さ(端数切上)
- ・本体質量：27g ・本体寸法：W54×H53×D17mm

注文番号	品番	価格(税込)
105161	AG-DMA-1215KD	¥770

洋裁メジャーバラ快段目盛

寸法測定に

1mm単位の目盛が見やすい段差型目盛です

- 偶数飛びで数値を把握できる2mm点目盛です。
- 読み取り数値を間違えにくい連続追数字です。
- 伸縮の少ないグラスファイバー製です。
- テープには抗菌剤が練り込まれているので雑菌の繁殖を抑えられます。

■仕様

- ・テープサイズ：12mm×1.5m ・目盛種類：両面cm目盛
- ・テープ種類：グラスファイバー、塩化ビニール被膜(抗菌塗料)
- ・長さの許容差：±{(0.6+0.4L)+0.4} mm(張力：5N)
※L=m単位の測定長さ(端数切上)
- ・本体質量：9g ・本体寸法：W12×H1500×D0.3mm



注文番号	品番	価格(税込)
105162	AG-DMB-1215KD	¥440

超磁力アルミレベル快段目盛付

建築・土木・配管・電気・プラント・設備据付などの工事や日曜大工に！

見やすい段差型目盛 「快段目盛付」。

- フラットサイドプロテクタ：
「立てても安定した計測が可能」なフラットサイドプロテクタを採用。
建材などを傷つけにくい。
- 色違いの気泡管：
水平垂直で気泡管の色が違い、識別しやすい。
水平気泡管下の蓄光テープが暗い場所での使用に便利。
拡大レンズ付(水平気泡管のみ)
- 測定面にV溝付：パイプなど丸物の測定ができます。
- 3倍磁力(当社比)：
強力磁石付だから吸着させたままハンマーで微調整しても落下しない！

■仕様

- ・気泡管精度：±1.00mm/m=±0.0573°以内
- ・気泡管感度：0.50mm/m=0.0286°

注文番号	品番	本体サイズ 全長×全幅×厚さ(mm)	質量 (g)	価格(税込)
105035	AG-MAL-150WKD	150×51×20	150	¥2,860
105036	AG-MAL-150BKD	150×51×20	150	¥2,860



AG-MAL-150WKD



AG-MAL-150BKD

超磁力レベルSafety

水平、垂直の測定、足場作りなどに

強力磁石付だから吸着させたまま ハンマーで微調整しても落下しないです！

- 落下防止用にカラビナフック&ロープ用リング付です！
- ワンタッチで着脱可能なベルト取付用ホルダを付属しています！
- 簡易測定用の360°気泡管付です！
- 気泡管下に蓄光テープ付で暗い場所での使用に便利です！
- V溝付測定面でパイプなど丸物の測定ができます！

■仕様

- ・気泡管種類：アクリル気泡管
- ・感度(mm/m=°)：0.5=0.0286
- ・精度(mm/m=°)：±1.5=±0.0859以内
- ・マグネット：有
- ・マグネット数：1個
- ・気泡管カラー：緑
- ・本体カラー：AG-SJL-100W…白百合
AG-SJL-100R…真紅
- ・本体材質：ABS
- ・フック材質：ステンレス
- ・リング材質：スチール
- ・ホルダ材質：ABS
- ・本体寸法：W126mm×H47mm×D20mm
- ・本体質量：100g



AG-SJL-100W



AG-SJL-100R

注文番号	品番	価格(税込)
105223	AG-SJL-100W	¥2,970
105224	AG-SJL-100R	¥2,970

プラスチックノギス快段目盛 軽快

材料の寸法、内外側、段差、深さ測定等に

プラスチック製だから気軽に使えて、
段差型目盛で見やすい!

- 1mm単位の目盛が見やすい、段差型目盛。
- 数値を瞬時に把握できる連続追い数字表示。
- 細かい数値が不要時に便利な1mm読みバーニヤ。
- 用途に合わせて目盛をカスタマイズできる白無地シール付。
- 収納、携帯に便利なマグネット・ストラップ穴付。

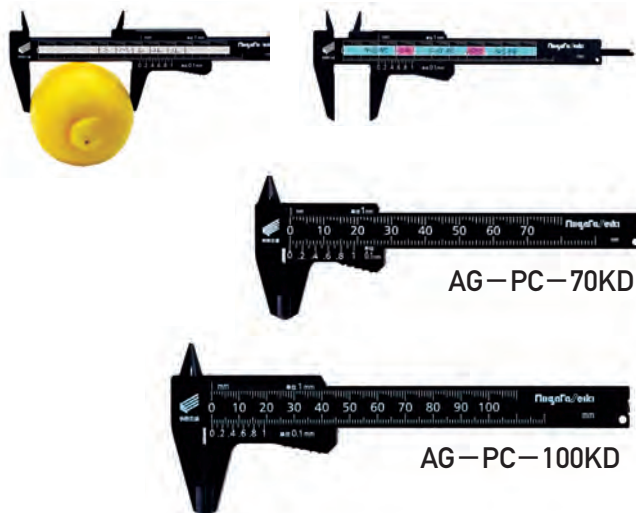

仕様

- 材質：PC(ポリカーボネート)
- 最小読取值：1mm・0.1mm

注文番号	品番	測定範囲(mm)	本体質量(g)	価格(税込)
105062	AG-PC-70KD	0~70mm	8	¥660
105063	AG-PC-100KD	0~100mm	19	¥660

デジタルノギス 100/150/200/300

材料寸法測定、外側・内側・段差・深さ測定に

数値が見やすい液晶デジタル表示です。

- 高精度・最小表示0.01mm。
- 比較測定に便利なZEROスイッチ、表示を固定できるHOLDスイッチ付。



AG-BLD-150

仕様

- 材質：ステンレス鋼
- 最小読取值：0.01mm
- 使用電池：SR44(酸化銀電池) 1個(テスト用付属)

注文番号	品番	測定範囲(mm)	質量(g)	価格(税込)
105064	AG-BLD-100	0~100	88	¥5,830
105065	AG-BLD-150	0~150	140	¥6,380
105066	AG-BLD-200	0~200	170	¥9,680
105067	AG-BLD-300	0~300	274	¥16,500



クリアタイプのハードケース付
(AG-BLD-300は黒いタイプの
ハードケースです)

カーボンファイバーデジタルノギス 100/150

寸法測定、外側・内側・段差・深さ測定に

数値が見やすい液晶デジタル表示です。

- カーボンファイバー製なので、軽い・錆びない・傷つけない。
- 文房具等を一緒に収納できるケース付。



AG-CDN-150

仕様

- 材質：カーボンコンポジットプラスチック
- 最小読取值：0.1mm
- 使用電池：SR44(酸化銀電池) 1個(テスト用付属)

注文番号	品番	測定範囲(mm)	質量(g)	価格(税込)
105068	AG-CDN-100	0~100	40	¥2,860
105069	AG-CDN-150	0~150	60	¥3,300



便利な収納ケース付
※写真はイメージです。
文房具類は付属されません。

ロードカウンター

道路などの距離測定に

**曲線・直線の長距離測定が
一人で簡単にできる!**



●使用しない時には立てて置ける便利なスタンド付!



仕様

- 最小表示: 10cm
- 最大測定距離: 9999.9m
- ホイール: シングル直径21cm
- カウンタ: 1桁: 10cm表示・4桁: m表示
- ハンドル長さ: 三段伸縮式約45~97cm
- 測定誤差: ±1.0%
- 全長: 約58cm ~ 110cm
- 本体質量: 約750g

注文番号	品番	価格(税込)
105225	AG-RM-8	¥9,680



シングルホイール

ホイール直径 約21cm

便利なスタンド付

ワンタッチで簡単リセット

読み取りやすい
カウンタ

最小表示: 10cm
最大測定距離: 9999.9m
1桁: 10cm表示
4桁: m表示



付属品

- 収納バッグ
- ストラップ(本体取付済)

ロードカウンター

道路などの距離測定に

**ダブルホイールで
安定した測定が可能!**



●1cm単位で999.99mまで測定できるカウンタ!



仕様

- 最小表示: 1cm
- 最大測定距離: 999.99m
- ホイール: ダブル直径10cm
- カウンタ: 2桁: cm表示・3桁: m表示
- ハンドル長さ: 三段伸縮式約44~96cm
- 測定誤差: ±1.0%
- 全長: 約51.5cm ~ 103.5cm
- 本体質量: 約550g

注文番号	品番	価格(税込)
105226	AG-RM-4W	¥9,680



ワンタッチで簡単リセット

読み取りやすい
カウンタ

最小表示: 1cm
最大測定距離: 999.99m
2桁: cm表示
3桁: m表示



付属品

- 収納バッグ
- ストラップ(本体取付済)

ラク巻 快段目盛30m / 快段目盛50m

長さの計測に

ダストリムーバーがテープに付いた砂やゴミを除去し、巻き込みを防ぎます

- 3倍速テープ巻き取り機構です。
- 引き出した時の空転によるテープの出過ぎを防ぐHBS機構です。
- 手にジャストフィットするグリップラバーです。
- 作業性に優れたトップラバーとショックアブソーバーです。
- 1mm単位の目盛が見やすい段差型目盛です。
- 偶数飛びで数値を把握できる2mm点目盛です。
- 数字が大きく見やすいくり返し数字(1~99cm)です。



AG-GFM-30KD



AG-GFM-50KD

■仕様

- ・目盛種類：片面cm目盛
- ・テープ種類：ガラス繊維、塩化ビニール被膜
- ・長さの許容差：±(0.6+0.4L) mm(張力：20N)
※L=m単位の測定長さ(端数切上)

注文番号	品番	価格(税込)
105190	AG-GFM-30KD	¥6,380
105191	AG-GFM-50KD	¥8,580

品番	テープサイズ	本体寸法(mm)	本体質量(g)
AG-GFM-30KD	12.5mm×30m	W175×H285×D46	640
AG-GFM-50KD	12.5mm×50m	W194×H327×D46	890

付 属 品

・ダストリムーバー

巻 尺

長さの測定に

グラスファイバー製テープで耐久性抜群、水洗いOK!

- 一般測定、電気工専用

AG-TPM-30C
30m



AG-TPM-50C
50m

■仕様

- ・標準張力：20N(20℃)
- ・精度：±(1.2+0.82L) mm、L=測定距離(m)
- ・両面目盛付：表面/目量：2mm、裏面/目量：10mm
- ・テープサイズ：TPM-30C…幅13mm×長さ30m×厚さ0.5mm
TPM-50C…幅13mm×長さ50m×厚さ0.5mm

注文番号	品番	価格(税込)
105145	AG-TPM-30C	¥2,200
105146	AG-TPM-50C	¥2,750



ピラズキャッチネオ／ピラズキャッチネオネイル／ピラズキャッチ替針

フック、カーテンレール、棚板等の取り付け時に

壁面の下地探しが簡単・確実に行えます。

- 最大探知深さ35mm
- 壁材の厚さが一目でわかるメモリーリング搭載
- 厚さが一目で分かるため、打ち込み釘の選定が容易です。
- フッ素コーティング探知針で35mmという長い最大探知深さでも、針の抜き差しがスムーズです。
- サビによる仕上材へのサビ移りを防ぎます。
- 針の曲がり防止する先端安定板、用途に応じて、付属の保護シールを貼り付けて使用してください。



AG-P-11H



AG-P-11N

ピラズキャッチネオ専用替針



AG-P-11KH

AG-P-11H

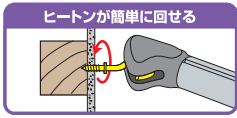

AG-P-11N

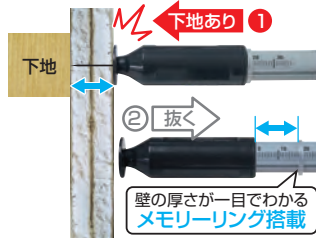
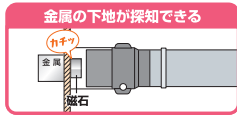

壁の厚さが一目でわかるメモリーリング搭載

仕様

ピラズキャッチネオ AG-P-11H

- ・探知可能壁厚：最大35mm
- ・本体材質：ABS樹脂
- ・機能：ヒートン回し付
- ・本体サイズ：全長160×全幅29×厚さ22mm

ピラズキャッチネオネイル AG-P-11N

- ・探知可能壁厚：最大35mm
- ・本体材質：ABS樹脂
- ・機能：ネイルキャッチ付
- ・本体サイズ：全長160×全幅22×厚さ22mm

ピラズキャッチ替針 AG-P-11KH

- ・本体サイズ：全長113×全幅4×φ0.6

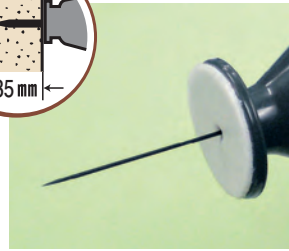
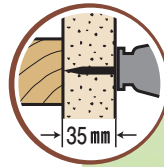

フッ素コーティング針で抜き差しがスムーズ



目の届きにくい天井にもメモリーリングで一目でわかる

注文番号	品番	質量(g)	価格(税込)
105012	AG-P-11H	40	¥1,320
105013	AG-P-11N	40	¥1,540
105014	AG-P-11KH	16	¥1,100

付属品

AG-11PH、AG-11PN

・安定板貼付用保護シール ・替針2本 ・針ケース

タイヤデプスゲージ

タイヤの溝の深さ測定に

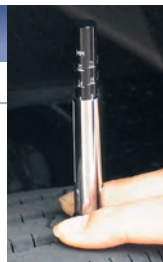

仕様

- ・測定範囲：0～22mm
- ・目盛：0・0.8・1・1.6・2・2.4・3・3.2・4・5・6・7・8・9・10・11・12・13・14・15・16・17・18・19・20・21・22（3.2mmまで赤表示）
- ・クリップ付
- ・本体サイズ：全長88×全幅28×厚さ12mm
- ・質量：15g

注文番号	品番	価格(税込)
105023	AG-TDG-22	¥660

デジタルミニデプス

工作物やタイヤ溝の深さ測定に

見やすい液晶デジタル表示

- 比較測定に便利なZEROスイッチ、表示を固定できるHOLDスイッチ付。



仕様

- ・測定範囲：0～25mm
- ・最小読取值：0.1mm
- ・器差：±0.2mm(20℃の場合)
- ・使用温度範囲：0～40℃
- ・使用電池：SR44(テスト用電池1個付属)
- ・本体サイズ：全長113×全幅60×厚さ14mm
- ・質量：36g

注文番号	品番	価格(税込)
105024	AG-DMD-25	¥2,750

工
ア

ク
リ
ー
ナ
ー

作
業
工
具

理
化
学
容
器

測
定
用
品

作
業
用
品

園
芸
土
農
用
品

機
械
・
パ
ー
ツ

電気ケガキゲージ マグネット付

埋込式スイッチボックスやコンセントの取付時、窓あけ用ケガキ作業や水平・垂直の測定に

スイッチボックス取付枠に 吸着できるマグネット付。

- 気泡管が暗い場所で発光する蓄光テープ付。
- 携帯に便利なストラップ取付穴付。



波型持ち手で安定感抜群

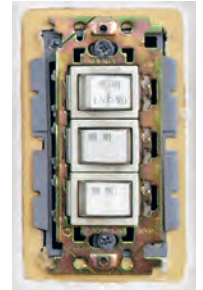

スイッチボックス
取付け後

■仕様

- 材質：アクリル ●感度：0.50mm/m=0.0286°
- 精度：±2.50mm/m=±0.1432° 以内
- 本体サイズ：全長95×全幅51×厚さ13mm ●質量：40g

注文番号	品番	価格(税込)
105034	AG-SWL-95	¥2,420

アルミ水平器 マグネット付

建築・土木・配管・DIY作業の水平・垂直・45°測定に

水平・垂直・45°が測定できます。(150・230を除く) 衝撃に強いプロテクタ付。

- 鉄骨構造物に便利なマグネット付。
- 配管の測定に便利なV溝付。
- 両面目盛付。
- 軽くて持ちやすいアルミニウム製。
- 読み取りやすい拡大レンズ付。
- 水平気泡管は6本線入り。
- 1/100、2/100勾配も測定できます。



- ・読み取りやすい拡大レンズ
- ・水平気泡管は6本線入り
- ・1/100、2/100勾配も測定できます

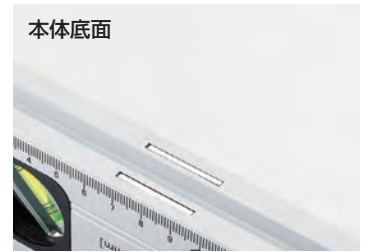

本体底面

- ・鉄骨構造物に便利なマグネット付
- ・配管の測定に便利なV溝付
- ・両面目盛付
- ・軽くて持ちやすいアルミニウム製



■仕様

- 材質：アルミニウム
- 水平気泡管感度：0.35mm/m=0.0201°
- 水平気泡管精度：±1.00mm/m=±0.0573° 以内
- 垂直・45°気泡管感度：0.50mm/m=0.0286°
- 垂直・45°気泡管精度：±1.50mm/m=±0.0859° 以内
- 気泡管種類
水平のみ：AG-ALM-150
水平・垂直：AG-ALM-230
水平・垂直・45°：
AG-ALM-300、AG-ALM-380、AG-ALM-450、
AG-ALM-600、AG-ALM-750、AG-ALM-900、
AG-ALM-1200、AG-ALM-1500、AG-ALM-1800

注文番号	品番	本体サイズ 全長×全幅×厚さ(mm)	質量 (g)	価格(税込)
105044	AG-ALM-150	150×56×25	164	¥1,540
105045	AG-ALM-230	230×56×25	220	¥1,760
105046	AG-ALM-300	300×56×25	340	¥2,200
105047	AG-ALM-380	380×56×25	380	¥2,420
105048	AG-ALM-450	450×56×25	410	¥2,530
105049	AG-ALM-600	600×56×25	500	¥2,750
105050	AG-ALM-750	750×56×25	630	¥3,190
105051	AG-ALM-900	900×56×25	770	¥3,630
105052	AG-ALM-1200	1,200×56×25	930	¥4,180
105053	AG-ALM-1500	1,500×56×25	1,200	¥6,050
105054	AG-ALM-1800	1,800×56×25	1,340	¥6,820

ハンディレベル／ハンディレベル マグネット付

鉄骨や配管の水平・垂直測定に

水平・垂直が測れる小型レベル。

- 見やすい蓄光テープ(水平気泡管)で配管測定に便利なV溝付。

■仕様

- ・材質：アルミ合金押出材硬化処理(ABS樹脂カバー)
- ・感度：0.50mm/m=0.0286° ・精度：±2.50mm/m=±0.1432° 以内
- ・気泡管：4本線アクリル気泡管
- ・本体サイズ：全長100×全幅46×厚さ20mm

注文番号	品番	質量(g)	価格(税込)
105055	AG-HL-100	54	¥1,650
105056	AG-HM-100	83	¥2,310

AG-HL-100



AG-HM-100
(マグネット付)



レベルメータ快段目盛

水平・垂直・傾斜角の測定に

読み間違いを防ぐ新設計の段差型目盛です

- 正面・上面2方向から目盛が読み取れます。
- 温度変化に強く、張りの動きがスムーズです。
- 測定面にマグネット付です。

■仕様

- ・測定範囲：0~90° ・最小目盛：1°
- ・読取制度：±0.5° ・吸着力：10N
- ・本体質量：120g ・本体寸法：W95×H95×D30mm

注文番号	品番	価格(税込)
105163	AG-LM-90KD	¥3,850



ダイヤルスラントルール快段目盛

角度目盛、勾配目盛付で各種工事の傾斜角や水平出しに

読み間違いを防ぐ新設計の段差型目盛です

- 気泡管式と比べ温度変化に強く、針の動きがスムーズです。
- 便利な取っ手&フック穴付です。

■仕様

- ・測定範囲：0~180° ・最小目盛：1°
- ・読取精度：±0.5° ・本体質量：110g
- ・本体寸法：W182×H92×D20mm

注文番号	品番	価格(税込)
105164	AG-DSR-180KD	¥1,760



ダイヤルスラントルール快段目盛マグネット付

角度目盛、勾配目盛付で各種工事の傾斜角や水平出しに

読み間違いを防ぐ新設計の段差型目盛です

- 気泡管式と比べ温度変化に強く、針の動きがスムーズです。
- 便利な取っ手&フック穴付です。
- 鉄骨構造に便利なマグネット付です。

■仕様

- ・測定範囲：0~180° ・最小目盛：1°
- ・読取制度：±0.5° ・吸着力：8N
- ・本体質量：112g ・本体寸法：W182×H92×D20mm

注文番号	品番	価格(税込)
105165	AG-DSRM-180KD	¥2,200



快段目盛ものさしシール

貼って剥がせる&強粘着シートです

身の回りの物に貼ることで、
簡易計測が可能に

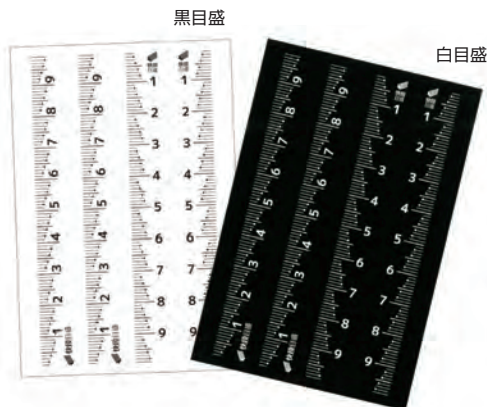

仕様

- 目盛種類：白目盛×1シート・黒目盛×1シート
- 本体質量：1g
- 本体寸法：W10×H100×D0.005mm

注文番号	品番	価格(税込)
105171	AG-MSL-10KD	¥165

貼るだけで身の回りの物が便利な測定具に



携帯電話・手帳



ノートPC



テープカッター
長さの切り揃えに便利



秤
大きさと重さを一度で計測

ファイバー折尺快段目盛／ファイバー折尺快段目盛尺相当

寸法測定に

折りたたみできて携帯に便利です

- 90°、180°のところでカチッと止まる
ロック機能付です。
- 目盛は印刷に比べ擦れに強い
ホットスタンプです。



グラスファイバー



錆に強く通電しにくい

ロック機能付

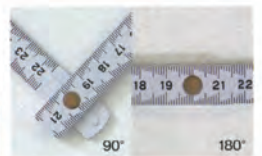

90°、180°のところでカチッと止まり、使いやすい

連続追い数字



AG-PFR-100CKD

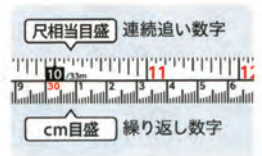

AG-PFR-100SKD



AG-PFR-100CKD



AG-PFR-100SKD

仕様

- 折り数：5折
- 全長精度：±1.5mm(20℃環境時)
- 本体質量：60g
- 本体寸法：W15×H235×D16mm

注文番号	品番	最大全長	価格(税込)
105172	AG-PFR-100CKD	1m	¥550
105173	AG-PFR-100SKD	3尺3寸	¥550

テーパゲージ快段目盛

ミゾ・隙間・穴径等の測定に

新設計の段差型目盛で 0.1mm単位の読み違いを防ぎます

- 0.1mm単位の目盛が見やすい段差型目盛です。
- パイプに隠れても見やすい0.2mm点目盛です。
- 裏面に長さ目盛、丸穴専用換算表付です。

■仕様

- ・測定範囲：1～15mm ・目量：0.1mm
- ・精度：±0.05mm ・テーパ角度：7°9'10"
- ・表面目盛幅基準目盛 ・裏面目盛長さ基準目盛
- ・本体質量：10g ・本体寸法：W17×H148×D1mm

注文番号	品番	価格(税込)
105166	AG-TPG-700AKD	¥1,320

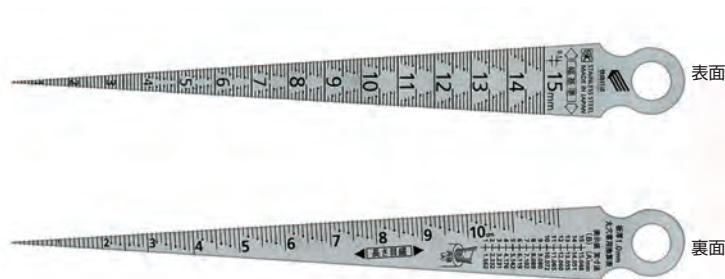

プラスチックテーパゲージ快段目盛

隙間、パイプ内径、各種穴径の測定に

キズをつけたくない物の測定に適しています

- パイプに隠れても見やすい0.2mm点目盛です。
- 対象物を傷つけにくいプラスチック製です。
- 携帯に便利なクリップ形状スリット付です。

胸元のポケットに収納できます



■仕様

- ・測定範囲：1～15mm ・目量：0.1mm
- ・精度：±0.2mm ・表面目盛幅基準目盛
- ・本体質量：5g ・本体寸法：W19×H158×D5mm

注文番号	品番	価格(税込)
105167	AG-TPG-800KD	¥1,320



テーパゲージ快段目盛直尺付

ミゾ、隙間、穴径等の測定、長さの測定に

テーパゲージと直尺の便利なセットです

- 1mm単位の目盛が見やすい段差型目盛(直尺)です。
- 読み取り数値を間違えにくい連続追数字+2mm点目盛(直尺)です。
- シルバー仕上げです。
- 携帯に便利なクリップ付です。

携帯に便利なクリップ付

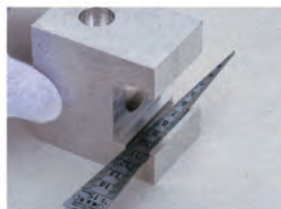

■仕様

- ・測定範囲(テーパゲージ)：1～15mm
- ・目量(テーパゲージ)：0.1mm ・器差(テーパゲージ)：±0.05mm
- ・テーパ角度(テーパゲージ)：7°9'10"
- ・測定範囲(直尺)：0～130mm ・目量(直尺)：1mm
- ・器差(直尺)：±0.13 ・本体質量：25g
- ・本体寸法：W17×H156×D7.5mm

注文番号	品番	価格(税込)
105168	AG-700SKD	¥2,090



裏返してすぐ使える
裏面直尺

型取りゲージ／プラスチック製型取りゲージ

タイルの隅合せ、カーペットや敷物の角取り等に

形状の移し取りが簡単にできます。



●ステンレス製
AG-CG-100S



●対象物を傷付けにくい
プラスチック製。
(片面マグネット付)
AG-CG-250

■仕様

- 材質
ステンレス鋼：AG-CG-100S、AG-CG-300S
プラスチック(片面マグネット付)：AG-CG-125、AG-CG-250

品番	使用可能範囲 (mm)	本体サイズ 全長×全幅×厚さ (mm)	質量 (g)
AG-CG-100S	148×49	155×84×20	230
AG-CG-300S	293×106	305×150×34	990
AG-CG-125	127×30	152×105×20	220
AG-CG-250	255×30	283×105×20	420

注文番号	品番	価格(税込)
105057	AG-CG-100S	¥1,650
105058	AG-CG-300S	¥6,380
105059	AG-CG-125	¥1,760
105060	AG-CG-250	¥3,080

クラックメジャー快段目盛付 直尺タイプ

壁面や基礎等のひび割れ測定、寸法測定に

0.3mm赤文字表示!
クラックの測定に便利です

- 欠陥の可能性があるひび割れ幅の目安である0.3mmを赤文字表示でわかりやすくしています。
- 裏面の直尺は1mm単位の目盛が見やすい段差型目盛です。

0.3mm赤文字表示

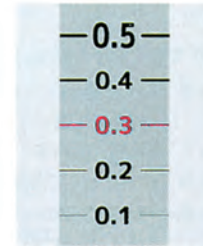

欠陥の可能性があるひび割れ幅の目安である0.3mmを赤文字表示

■仕様

- クラック測定範囲：0.1～2.0mm
- 目盛長さの許容差：±0.15mm
- 本体寸法許容差：幅±2%、全長±5mm、厚み±10%
- 目盛側面の真直度：0.20mm以下
- 目盛端面の直角度：10mmにつき0.035mm以下
- 目盛のピッチ上段：1mm、下段：0.5mm
- 本体質量：10g
- 本体寸法：W15×H175×D0.5mm

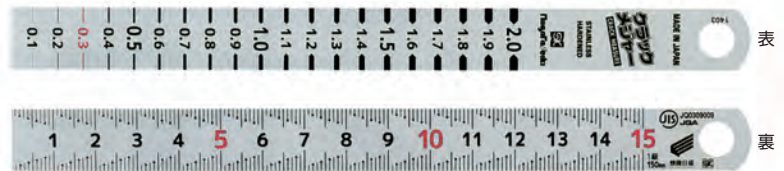

注文番号	品番	価格(税込)
105169	AG-CM-SKD	¥495

クラックメジャー快段目盛付 クリア

壁面や基礎等のひび割れ測定に

壁面や基礎等のひび割れのチェックに使えます

- 1枚で幅・長さが測れます。
- 透明で測りやすく、やわらかくて扱いやすいポリエステル製です。
- 名刺サイズなので携帯に便利です。
- 用途に合わせて選べる測定シール付です。
- 壁面や基礎等のひび割れ測定に。

ひび割れ幅の測定

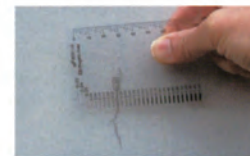

携帯に便利



手帳にも入るコンパクトサイズ

■仕様

- クラック測定範囲：0.03～1.5mm
- 長さ測定範囲：80mm
- 測定シール種類：直径測定、方眼測定、角度測定
- 本体質量：10g
- 本体寸法：W55×H91×D0.2mm

注文番号	品番	価格(税込)
105170	AG-CM-CKD	¥605

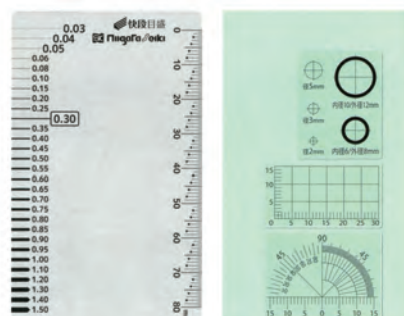

付属品

・測定シール

アルミスケール快段目盛 15cm / 30cm / 45cm / 60cm / 100cm

線引き、カッティング作業、寸法測定に

直線引き、溝引き、カッティング作業に使える 多機能スケール!

- 1mm単位の目盛が見やすい、段差型目盛。
- 数字が大きく見やすい繰り返し数字タイプ。
- 紺&赤2色印刷なので、墨線を引く作業でも目盛と線が見分けやすくなっています。
- 中央を0とした中央基点目盛で、左右への寸法割り振りも簡単です。(AS-15、AS-45除く)
- 貼付式滑り止めシート(AS-15除く)、溝引き用溝付。



中央基点目盛
中央(AG-AS-60では30cm)を0とした目盛をプラス。左右への割り振りがカンタン!(AG-AS-15、AG-AS-45を除く)

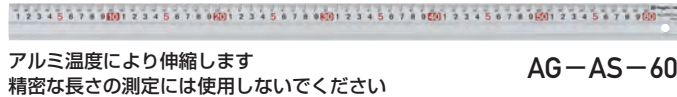

アルミ温度により伸縮します
精密な長さの測定には使用しないでください

AG-AS-60



貼付式滑り止めシート付でスケールをしっかりと固定できます
(AG-AS-15を除く)

仕様

・目盛：快段目盛 ・材質：アルミ(A6005)

注文番号	品番	本体サイズ 全長×全幅×厚さ(mm)	本体質量 (g)	価格(税込)
105073	15cm AG-AS-15	180×35×5	35	¥440
105074	30cm AG-AS-30	330×35×5	65	¥660
105075	45cm AG-AS-45	480×35×5	95	¥880
105076	60cm AG-AS-60	630×35×5	124	¥1,100
105077	100cm AG-AS-100	1,030×35×5	202	¥1,760

アルミカットスケール快段目盛 60cm / 100cm / 150cm / 200cm

カッティング作業、線引き、ケガキ作業、寸法測定に

カッティング作業に最適な 滑り止めシート&ステンレスプレート付。

- 1mm単位の目盛が見やすい、段差型目盛。
- 数字が大きく見やすい繰り返し数字タイプ。
- 紺&赤の2色印刷なので、墨線を引く作業でも目盛と線が見分けやすくなっています。
- 中央を0とした中央基点目盛で、左右への寸法割り振りも簡単です。
- 尺相当目盛付。
- 裏面滑り止めシート、背面ステンレスプレート付。



カッターの刃の食い込みを防ぐ、
背面ステンレスプレート付



AG-ACS-60



滑り止めシート付でスケールをしっかりと固定できます

仕様

・材質：アルミ(A6005)

注文番号	品番	本体サイズ 全長×全幅×厚さ(mm)	本体質量 (g)	価格(税込)
105078	60cm AG-ACS-60	630×61×9	330	¥3,080
105079	100cm AG-ACS-100	1,030×61×9	530	¥4,180
105080	150cm AG-ACS-150	1,530×61×9	770	¥8,580
105081	200cm AG-ACS-200	2,030×61×9	1,020	¥9,680

アルミカットスケールハンドル付快段目盛 60cm / 100cm / 150mm / 200cm

カッティング作業、線引き、ケガキ作業、寸法測定に

カッティング作業に最適な 滑り止めシート&ステンレスプレート付。 作業が安定するハンドル付タイプ。

- 1mm単位の目盛が見やすい、段差型目盛。
- 数字が大きく見やすい繰り返し数字タイプ。
- 作業が安定するハンドル付。
- カッター刃を安全に折ることができる刃折り器が、ハンドル部に付いています。
- 紺&赤の2色印刷なので、墨線を引く作業でも目盛と線が見分けやすくなっています。
- 中央を0とした中央基点目盛で、左右への寸法割り振りも簡単です。
- 裏面滑り止めシート、背面ステンレスプレート付。



● 刃折り器



AG-ACS-60H



滑り止めシート付でスケールをしっかりと固定できます

仕様

・目盛：快段目盛 ・材質：アルミ(A6005)

注文番号	品番	本体サイズ 全長×全幅×厚さ(mm)	本体質量 (g)	価格(税込)
105082	60cm AG-ACS-60H	630×61×58	500	¥5,280
105083	100cm AG-ACS-100H	1,030×61×58	700	¥6,380
105084	150cm AG-ACS-150H	1,530×61×58	940	¥9,680
105085	200cm AG-ACS-200H	2,030×61×58	1,190	¥10,780

シルバースケール快段目盛 150mm / 300mm / 600mm / 1000mm / 1500mm / 2000mm

寸法測定、線引き、ケガキ作業に

JIS認証取得工場製造品。
校正対応品。
快段目盛。

- スケール表面は目盛が鮮明に見える
シルバー仕上げです。

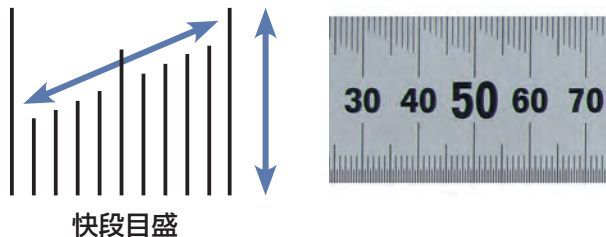

表



裏



■仕様

- 材質：ステンレスSUS420J2 硬質クロムメッキ仕上

注文番号	品番	本体サイズ 全長×全幅×厚さ(mm)	本体質量 (g)	価格(税込)
105086	150mm AG-SV-150KD	175×15×0.5	10	¥440
105087	300mm AG-SV-300KD	335×25×1	65	¥770
105088	600mm AG-SV-600KD	640×30×1.2	180	¥1,870
105089	1000mm AG-SV-1000KD	1050×35×1.5	425	¥3,300
105090	1500mm AG-SV-1500KD	1565×40×2	950	¥12,980
105091	2000mm AG-SV-2000KD	2065×40×2	1250	¥18,480

キャッチアップスケール快段目盛 15cm / 30cm / 60cm / 100cm

寸法測定、線引き、ケガキ作業に

JIS認証取得工場製造品。
校正対応品。
快段目盛。

- スケール表面は目盛が鮮明に見える
シルバー仕上げです。

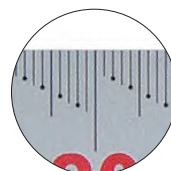

数値の読み間違いが少なく、
数値を瞬時に把握できる
連続追い数字表示+2mm点目盛。



先端を曲げて
つまみやすくしています。

表

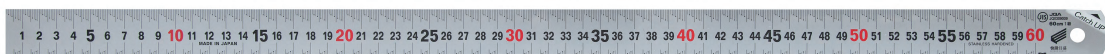

裏



■仕様

- 材質：ステンレスSUS420J2 硬質クロムメッキ仕上

注文番号	品番	本体サイズ 全長×全幅×厚さ(mm)	本体質量 (g)	価格(税込)
105092	15cm AG-CU-15KD	175×15×0.5	10	¥440
105093	30cm AG-CU-30KD	335×25×1	65	¥770
105094	60cm AG-CU-60KD	640×30×1.2	180	¥1,870
105095	100cm AG-CU-100KD	1050×35×1.5	425	¥3,300

カーペンターミニ快段目盛

寸法測定、直角確認に

小さくても実用的、頼りになる本格派です

- 読み取り数値を間違えにくい連続追数字です。
- ポケットや筆箱にも入り携帯に便利です。
- 深さ測定に便利な逆目目盛付(裏面)です。
- フック穴付です。

AG-CM-10KD、AG-CM-15KD

- 1mm単位の目盛が見やすい段差型目盛です。
- 偶数飛びで数値を把握できる2mm点目盛です。

AG-CM-3SKD、AG-CM-5SKD

- 1分単位の目盛が見やすい段差型目盛です。
- 偶数飛びで数値を把握できる2分点目盛です。

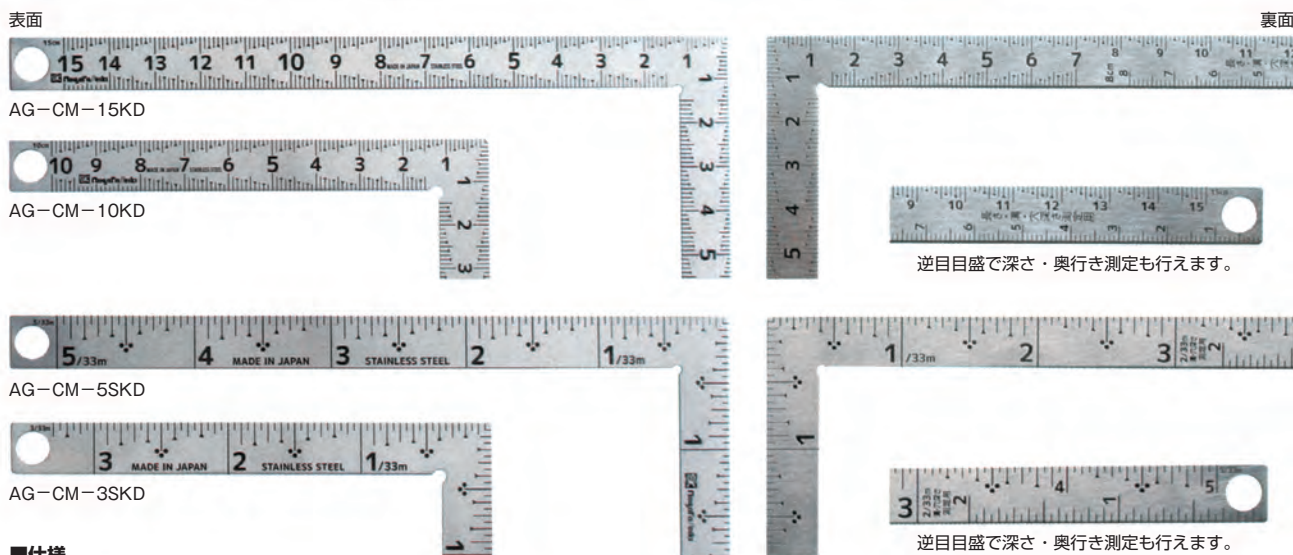

■仕様

- ・スケール幅：12mm

注文番号	品番	表目盛				裏目盛				本体寸法 (mm)	本体 質量 (g)	価格(税込)
		長手		妻手		長手		妻手				
		外	内	外	内	外	内	外	内			
105216	AG-CM-10KD	10cm	10cm (外基準)	5cm	5cm (外基準)	10cm	5cm (外基準)+ホゾ	5cm	5cm (外基準)	W110×H58×D1.2	20	¥660
105217	AG-CM-15KD	15cm	15cm (外基準)	7.5cm	7cm (外基準)	15cm	7cm (外基準)+ホゾ	7.5cm	7cm (外基準)	W162×H83×D1.2	26	¥770
105218	AG-CM-3SKD	3寸3分	—	1寸5分	—	3寸3分	1寸3分+ホゾ	5cm	—	W110×H58×D1.2	20	¥660
105219	AG-CM-5SKD	5寸	—	2寸3分	—	5寸	2寸+ホゾ	2寸3分	—	W162×H83×D1.2	26	¥770

カーペンター快段目盛

寸法測定、直角確認に

偶数飛びで数値を把握できる2mm点目盛+連続追数字です

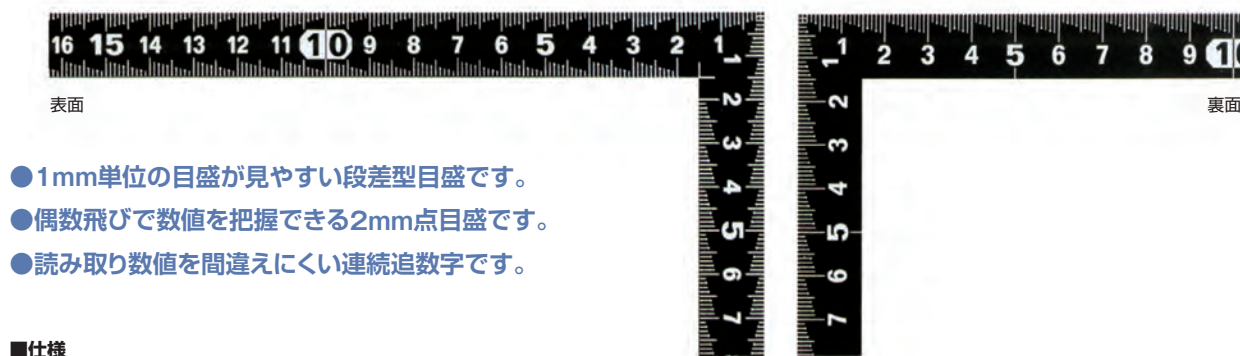

■仕様

- ・スケール幅：15mm
- ・角部：同厚

注文番号	品番	表目盛				裏目盛		本体寸法 (mm)	本体 質量 (g)	価格(税込)
		長手		妻手		長手	妻手			
		外	内	外	内	外	外			
105220	AG-CB-15KD	30cm	30cm (外基準)	15cm	15cm (外基準)	30cm	15cm	W325×H165×D1.2	68	¥440

作業用品

衣料品、サポートベルトなど



パワースポーター腰用(インナータイプ)

筋肉の働きに着目した独自構造！

緩んだ筋肉を活性化！ パッドが腰各部位に作用！



- パワースポーター腰はキネシオロジー(身体運動の基礎原理)の「筋の共収縮」の原理をもとに考案されたもので筋肉の働き、活性化を促すものです。

日常生活＝台所・掃除・洗濯・育児等

仕事＝立ち仕事・中腰作業・坐り仕事・荷物作業・運転・介護等又スポーツ全般のあらゆる場面でご使用下さい。

- POINT 1** 腰痛・背痛・大腿痛の緩和・予防
- POINT 2** 疲労軽減
- POINT 3** 筋肉の働きがUP
- POINT 4** 静止姿勢・動体姿勢の安定



■仕様

- ・おおよそのウエストサイズ
- Sサイズ：約75cm未満
- Mサイズ：約75cm～95cm
- Lサイズ：約90cm～110cm

注文番号	品番	価格(税込)
206097	AG-NK-S	¥15,180
206098	AG-NK-M	¥15,180
206099	AG-NK-L	¥15,180

Q1 サイズ合わせの目安は？：

A1 ベルトラインの下(へその下約10cmの位置)に合わせて下さい。

Q2 ゆるく締めるだけ？効果は？：

A2 固定し、締め付けるものではありません。締め付け過ぎは逆効果です。

Q3 筋肉が弱らないの？：

A3 筋肉を固定するタイプではありませんので、装着して作業や運動することでより効果があり、筋力トレーニングにもなります。

Q4 洗濯はできますか？：

A4 中性洗剤で手洗いし、陰干して下さい。洗濯機の使用は避けて下さい。

Q5 服の外に着るの？中に着るの？：

A5 下着の上から着けるタイプです。素肌に直接装着しないで下さい。上着の上から着けても効果はあります。

パワースポーター足用 美筋

工場の立ち仕事。農作業。事務や接客業。現場作業。草刈り作業

足・6カ所の押圧パッドの作用で 筋肉活性化!

- 長時間の立ち仕事も疲労軽減!
- 長靴を履いての作業も
足が軽やか!
- 毎日の悩みのむくみ解消!



■仕様

・加工処理：抗菌防臭加工

注文番号	品番	サイズ(ふくらはぎ周りcm)	価格(税込)
206088	AG-FS-M	20~38	¥3,300
206089	AG-FS-L	35~48	¥3,300

パワースポーター膝用

田畑・山・漁など、歩き・立ち仕事や中腰の作業に

キネシオロジー(身体運動基礎原理)を基に考案。
日常生活やお散歩の時に。
膝痛緩和・姿勢矯正・脚が軽快に。



表面

裏面

■仕様

・素材：ナイロン・ポリエステル・ポリウレタン・合成ゴム

注文番号	品番	サイズ(ヒザ周りcm)	価格(税込)
206106	AG-MH	30~40	¥7,480
206107	AG-LH	40~50	¥7,480

パワースポーター手用

果樹収穫作業・畑作業に

手・腕・肩がラク!
握力アップ! 疲労軽減!

- 押圧パッドが手や指・腕の筋肉を活性化。



AG-S

AG-MS

AG-M

AG-L

注文番号	品番	縫製系(カラー)	サイズ(cm)	価格(税込)
206010	AG-S	赤	約19~20	¥4,180
206011	AG-MS	青	約21~22	¥4,180
206012	AG-M	黄	約23~24	¥4,180
206013	AG-L	緑	約25~26	¥4,180

シューズプロテクト

防水!

靴が濡れない、汚れない!

NEW

- 急な雨に!
- 洗車に!
- 自転車に!

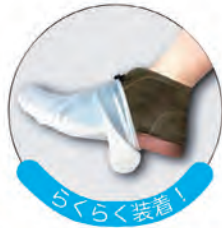

付 属 品

・収納ポーチ

仕様

SP-MW

- ・サイズ：22.5cm～25.0cm
- ・カラー：ホワイト(半透明)
- ・材質：シリコンゴム

SP-MB

- ・サイズ：22.5cm～25.0cm
- ・カラー：ブラック(半透明)
- ・材質：シリコンゴム

SP-MY

- ・サイズ：22.5cm～25.0cm
- ・カラー：イエロー(半透明)
- ・材質：シリコンゴム

SP-LW

- ・サイズ：25.5cm～29.0cm
- ・カラー：ホワイト(半透明)
- ・材質：シリコンゴム

SP-LB

- ・サイズ：25.5cm～29.0cm
- ・カラー：ブラック(半透明)
- ・材質：シリコンゴム

SP-LY

- ・サイズ：25.5cm～29.0cm
- ・カラー：イエロー(半透明)
- ・材質：シリコンゴム

注文番号	品 番	価格(税込)
206091	SP-MW	¥1,650
206095	SP-MB	¥1,650
206093	SP-MY	¥1,650
206092	SP-LW	¥1,650
206096	SP-LB	¥1,650
206094	SP-LY	¥1,650

使用方法

1



靴を履いた状態でつま先からカバーに入れます。

2



靴底とグリップの位置を合わせながら装着します。

3



かかとの位置を合わせた後、引き上げてください。

4

脱ぐ際は、引っかかりや破れに注意しながら③～①の手順でお脱ぎください。

使用上の注意

- 本品は一般的なスニーカー専用カバーです。厚底の靴、先の尖っている靴、ヒールのある靴、金属等の装飾がついた靴では使用できません。



園芸土農用品

鋏、桑、鋤など



電気式でエンジン始動の 手間が無く簡単始動！

排気ガスや騒音の心配が無く、
早朝や住宅地でも気になりません！

- 土ほぐし：スイッチを入れるだけで
あっという間にふわふわ土壤に！
- 雑草除去：雑草を小さいうちに取り除く事で
畝作りが楽になり、作物も守ります！

軽量コンパクト!でもパワフル!
女性やお年寄りでも扱いやすい!
燃料の補充や保管が必要ない!
手間もスペースも省けます!



AG-CV-300



AG-CV-500

■仕様

AG-CV-300

- ・定格消費電力：300W
- ・定格電圧：AC100V
- ・定格周波数：50/60Hz
- ・回転数：280r/min
- ・耕運幅190mm
- ・耕運刃外径：155mm/4枚刃
- ・定格時間：30分
- ・騒音値：約86dB
- ・コード長：360mm
- ・本体寸法：240×370×1370mm
- ・本体質量：約4.3kg

AG-CV-500

- ・定格消費電力：500W
- ・定格電圧：AC100V
- ・定格周波数：50/60Hz
- ・回転数：400r/min
- ・耕運幅：300mm
- ・耕運刃外径：220mm/4枚刃
- ・定格時間：30分
- ・騒音値91dB
- ・コード長：360mm
- ・本体寸法：345×225×1250mm
- ・本体質量：約8.3kg

付 属 品

AG-CV-500
・延長コード10m：1本

注文番号	品 番	価格(税込)
107516	AG-CV-300	¥14,080
107517	AG-CV-500	¥21,780

家庭菜園鍬 極 ステンレス鍛造鋼付 大 105cm

お客様の声から生まれた オリジナルの平鍬

- お客様から寄せられた要望をもとに鍬メーカーが開発した家庭菜園鍬
- 錆びに強いステンレス地に切れ味が長持ちする鍛造鋼付けの刃
- 作業効率の良い幅広形状と側面に土を寄せやすくする耳折り加工付き
- 柄の交換が容易な引き込み式

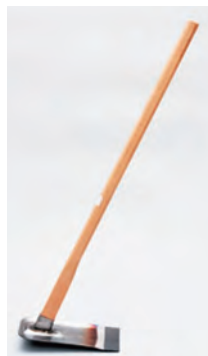

■仕様

- ・刃のサイズ(刃長×刃幅)：300×135mm
- ・刃の材質：ステンレス・鋼(鍛造鋼付)
- ・柄の長さ・接合部：105cm・引き込み式
- ・柄の材質：天然木、白木柄(無垢柄) ・重量：1.35kg

注文番号	品番	価格(税込)
107482	AG-AD-193	¥6,380

家庭菜園鍬 ステンレス鍛造鋼付 大 105cm

切れ味長持ちの鍛造鋼が付いた 家庭鍬サイズの平鍬

- 錆びに強いステンレス地に切れ味が長持ちする鍛造鋼付けの刃
- 砂壤土での耕作作業がはかどる磨き仕上げ
- 柄の交換が容易な引き込み式



■仕様

- ・刃のサイズ(刃長×刃幅)：300×140mm
- ・刃の材質：ステンレス・鋼(鍛造鋼付)
- ・柄の長さ・接合部：105cm・引き込み式
- ・柄の材質：天然木、白木柄(無垢柄) ・重量：1.32kg

注文番号	品番	価格(税込)
107483	AG-AD-028	¥6,380

家庭菜園鍬 ステンレス鍛造鋼付 角 105cm

切れ味長持ちの鍛造鋼が付いた 団地鍬サイズの軽量平鍬

- 錆びに強いステンレス地に切れ味が長持ちする鍛造鋼付けの刃
- 砂壤土での耕作作業がはかどる磨き仕上げ
- 柄の交換が容易な引き込み式

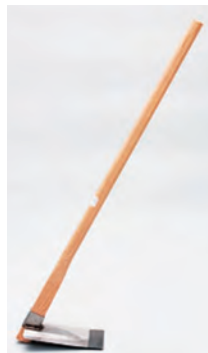

■仕様

- ・刃のサイズ(刃長×刃幅)：210×125mm
- ・刃の材質：ステンレス・鋼(鍛造鋼付)
- ・柄の長さ・接合部：105cm・引き込み式
- ・柄の材質：天然木、白木柄(無垢柄) ・重量：1.0kg

注文番号	品番	価格(税込)
107484	AG-AD-029	¥6,380

平鍬 さくり鍬 120cm

家庭菜園の土寄せや土運びに適した 鈍角長刃の平鍬

- 家庭菜園の耕作作業用メーカーが開発したオリジナル平鍬
- 効率良く土を動かせる大きさの全鋼製の刃
- 作業時の前傾姿勢を楽にする120cmの長柄
- ハードな使用に耐える打ち込み式(金具止め補強)



■仕様

- ・刃のサイズ(刃長×刃幅)：305×120mm
- ・刃の材質：全鋼
- ・柄の長さ・接合部：120cm・打ち込み式(金具止め補強)
- ・柄の材質：天然木、白木柄(無垢柄) ・重量：1.6kg

注文番号	品番	価格(税込)
107271	AG-AD-107	¥7,150

家庭菜園鍬 小 全鋼 105cm

ビギナーにオススメの軽い平鍬

- 初心者の方でも扱いやすいコンパクトで軽い鍬
- 鍬頭(刃部)は全鋼製
- 柄の交換が容易な引き込み式
- 刃の反りや角度を緩くして畑作業に使いやすとした団地鍬の改良品



■仕様

- ・刃のサイズ(刃長×刃幅)：240×115mm
- ・刃の材質：全鋼
- ・柄の長さ・接合部：105cm・引き込み式
- ・柄の材質：天然木、白木柄(無垢柄) ・重量：0.95kg

注文番号	品番	価格(税込)
107485	AG-AD-026	¥4,950

大正鍬 鍛造鋼付 42cm刃 120cm

関東一帯でポピュラーな平鍬 — 伝統の平鍬

- 切れ味が長持ちする鍛造鋼付け
- 土を持ち上げやすい長く鋭角な刃
- 柄の交換が容易なボルト止め
- 茨城県・栃木県を中心に関東一円で広く使われている形状の平鍬



■仕様

- ・刃のサイズ(刃長×刃幅)：420×130mm
- ・刃の材質：鉄・鋼(鍛造鋼付)
- ・柄の長さ：120cm・ボルト止め
- ・柄の材質：天然木、白木柄(無垢柄) ・重量：1.65kg

注文番号	品番	価格(税込)
107278	AG-AD-123	¥7,480

大正鍬 ステンレス 42cm刃 120cm

関東一帯でポピュラーな 大正鍬のステンレスタイプ - 伝統の平鍬

- 錆にくいステンレス地に切れ味が長持ちする鍛造鋼付けの刃
- 土を持ち上げやすい長く鋭角な刃
- 柄の交換が容易なボルト止め
- 茨城県・栃木県を中心に関東一円で広く使われている形状の平鍬



■仕様

- 刃のサイズ(刃長×刃幅): 420×130mm
- 刃の材質: ステンレス・鋼(鍛造鋼付)
- 柄の長さ: 120cm・ボルト止め
- 柄の材質: 天然木、白木柄(無垢柄) ・重量: 1.75kg

注文番号	品番	価格(税込)
107277	AG-AD-101	¥10,780

平鍬 静岡型 文化鍬 鍛造鋼付 120cm

東海中部地方の平鍬 - 伝統の平鍬

- 反りのない平らな刃に切れ味が長持ちする鍛造鋼付け
- 筒上のヒツに柄を差し込む独特の接合方式(目釘止め補強)四角形のカドを付けた握りやすい取っ手
- 静岡県西部以西で古くから使われている地域性の強い形状の平鍬



■仕様

- 刃のサイズ(刃長×刃幅): 325×120mm
- 刃の材質: 鉄・鋼(鍛造鋼付)
- 柄の長さ: 100cm・文化式(丸ヒツ差込み・目釘止め補強)
- 柄の材質: 天然木、白木柄(無垢柄) ・重量: 1.45kg

注文番号	品番	価格(税込)
107486	AG-AD-172	¥7,150

平鍬 天鍬 鍛造鋼付 135cm

関東北西部の平鍬 - 伝統の平鍬

- 切れ味が長持ちする鍛造鋼付け
- 反りのない平らな刃
- 柄の交換が簡単な引き込み式
- 群馬県・埼玉県秩父地域で古くから使われている形状の平鍬



■仕様

- 刃のサイズ(刃長×刃幅): 390×190mm
- 刃の材質: 鉄・鋼(鍛造鋼付)
- 柄の長さ: 135cm・引き込み式
- 柄の材質: 天然木、白木柄(無垢柄) ・重量: 1.8kg

注文番号	品番	価格(税込)
107487	AG-AD-135	¥8,580

平鍬 神奈川型 鍛造鋼付 120cm

神奈川県地区の平鍬 - 伝統の平鍬

- 切れ味が長持ちする鍛造鋼付けの厚みのある大きな刃
- 120cmの長柄で作業時の前傾姿勢が楽に
- 木クサビを打って固定する打ち込み式
- 神奈川県一帯で古くから使われてきた形状の平鍬



■仕様

- 刃のサイズ(刃長×刃幅): 330×130mm
- 刃の材質: 鉄・鋼(鍛造鋼付)
- 柄の長さ: 120cm・打ち込み式(木クサビ)
- 柄の材質: 天然木、白木柄(無垢柄) ・重量: 2.45kg

注文番号	品番	価格(税込)
107279	AG-AD-105	¥15,180

平鍬 館山型 鍛造鋼付 小 90cm

房総半島南部の平鍬 - 伝統の平鍬

- 切れ味が長持ちする鍛造鋼付けの厚みのある平らな刃
- 木クサビを打って固定する打ち込み式
- 握りやすいコブ付きの取手が手元のすべりを防止
- 房総半島の南部地域で古くから使われてきた形状の平鍬



■仕様

- 刃のサイズ(刃長×刃幅): 275×125mm ・刃の材質: 鉄・鋼(鍛造鋼付)
- 柄の長さ: 90cm: 打ち込み式(木クサビ)
- 柄の材質: 天然木、白木柄(無垢柄) ・重量: 1.88kg

注文番号	品番	価格(税込)
107488	AG-AD-030	¥15,180

平鍬 千葉型 軽量タイプ

千葉県北部地域の伝統的な平鍬を軽量化 - 伝統の平鍬

- 切れ味が長持ちする鍛造鋼付けの厚みのある平らな刃
- ハードな使用に耐える背金で補強した桂止め式
- 握りやすいコブ付きの取手が手元のすべりを防止
- 千葉県北部の内陸地域で古くから使われてきた形状の平鍬



■仕様

- 刃のサイズ(刃長×刃幅): 250×115mm
- 刃の材質: 鉄・鋼(鍛造鋼付) ・柄の長さ: 90cm: 桂止め式
- 柄の材質: 天然木、白木柄(無垢柄) ・重量: 1.5kg

注文番号	品番	価格(税込)
107306	AG-AD-020	¥8,580

三角鎌草削り 鋼付21cm刃 磨き仕上げ ボルト止め 120cm

鋼付けに磨き仕上げの三角鎌

- 除草と土寄せに兼用できる三角形の立鎌
- 切れ味が長持ちする鋼付け
- 機械加工では出せない刃当たりの良い絶妙な曲線
- 三角形の窪みに土が残りにくい磨き仕上げ

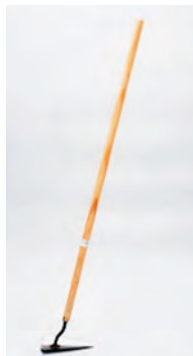

■仕様

- ・刃のサイズ(刃長×刃幅)：130×210mm
- ・刃の材質：鉄・鋼(鋼付)
- ・柄の長さ・接合部：120cm・ボルト止め式
- ・柄の材質：天然木塗木柄 ・重量：0.83kg

注文番号	品番	価格(税込)
107489	AG-AD-917	¥7,150

長切れ三角鎌 磨き仕上げ 24cm刃 ボルト止 120cm

鋼付けに磨き仕上げの三角鎌

- 除草と土寄せに兼用できる三角形の立鎌
- 刃長240mmの大きめサイズに切れ味が長持ちする鋼付け
- 機械加工では出せない刃当たりの良い絶妙な曲線
- 三角形の窪みに土が残りにくい磨き仕上げ



■仕様

- ・刃のサイズ(刃長×刃幅)：130×240mm
- ・刃の材質：鉄・鋼(鋼付)
- ・柄の長さ・接合部：120cm・ボルト止め式
- ・柄の材質：天然木塗木柄 ・重量：0.93kg

注文番号	品番	価格(税込)
107264	AG-AD-526	¥7,480

長切れ三角鎌 色仕上げ 24cm刃 ボルト止 120cm

防錆塗装の240mm刃に鋼付けの三角鎌

- 除草と土寄せに兼用できる三角形の立鎌
- 刃長240mmの大きめサイズに切れ味が長持ちする鋼付け
- 機械加工では出せない刃当たりの良い絶妙な曲線
- お手入れが楽な防錆塗装仕上げ

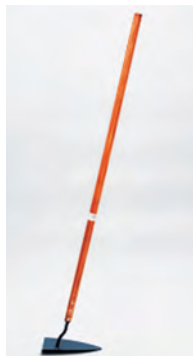

■仕様

- ・刃のサイズ(刃長×刃幅)：130×240mm
- ・刃の材質：鉄・鋼(鋼付)
- ・柄の長さ・接合部：120cm・ボルト止め式
- ・柄の材質：天然木塗木柄 ・重量：0.93kg

注文番号	品番	価格(税込)
107262	AG-AD-523	¥7,480

立鎌 鋼付 21cm刃 120cm

汎用サイズ210mm刃幅の立鎌

- 背を丸めずに除草できる立鎌タイプ
- 刃幅210mm・柄長120cmの定番サイズに切れ味長持ちの鋼付け
- 握りやすく高級感のある光沢の塗木柄
- 柄の割りコミに刃を差込んで専用の目釘で固定した目釘止め式

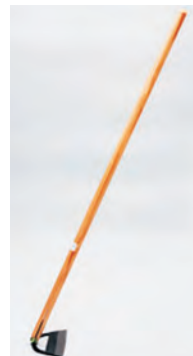

■仕様

- ・刃のサイズ(刃長×刃幅)：120×210mm
- ・刃の材質：鉄・鋼(鋼付)
- ・柄の長さ・接合部：120cm・目釘止め式
- ・柄の材質：天然木塗木柄 ・重量：0.72kg

注文番号	品番	価格(税込)
107250	AG-AD-503	¥4,950

立鎌 鋼付 18cm刃 120cm

刃幅180mmの扱いやすい立鎌

- 背を丸めずに除草できる立鎌タイプ
- 扱いやすいや小振りな180mmの刃幅に切れ味長持ちの鋼付け
- 握りやすく高級感のある光沢の塗木柄
- 柄の割りコミに刃を差込んで専用の目釘で固定した目釘止め式

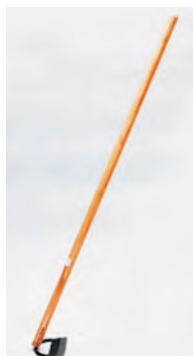

■仕様

- ・刃のサイズ(刃長×刃幅)：105×180mm
- ・刃の材質：鉄・鋼(鋼付)
- ・柄の長さ・接合部：120cm・目釘止め式
- ・柄の材質：天然木塗木柄 ・重量：0.68kg

注文番号	品番	価格(税込)
107490	AG-AD-552	¥4,950

立鎌 ステンレス 21cm刃 120cm

錆に強いステンレスの立鎌

- 背を丸めずに除草できる立鎌タイプ
- 刃幅210mm定番サイズの錆に強いステンレス製の刃
- 鎌の頭(刃部)への荷重を補強するカシメ止め
- 柄の割りコミに刃を差込んで専用の目釘で固定した目釘止め式

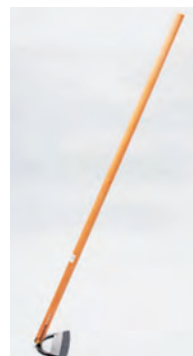

■仕様

- ・刃のサイズ(刃長×刃幅)：120×210mm
- ・刃の材質：ステンレス
- ・柄の長さ・接合部：120cm・目釘止め式
- ・柄の材質：天然木、白木柄(無垢柄) ・重量：0.8kg

注文番号	品番	価格(税込)
107258	AG-AD-505	¥4,400

立鎌 ステンレス 軽量 コラボグリップ仕様 ボルト止 135cm

軽さ抜群の立鎌

- 背を丸めずに除草できる立鎌タイプ
- 刃幅210mmの定番サイズで錆に強いステンレスの刃
- 軽くて取りまわしやすい135cmのアルミ柄
- 手元は握りやすい木製グリップ付き

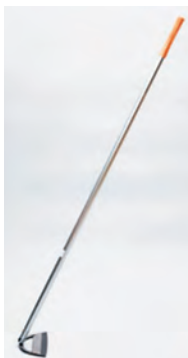

■仕様

- ・刃のサイズ(刃長×刃幅)：110×210mm
- ・刃の材質：ステンレス
- ・柄の長さ・接合部：135cm・ボルト止め式
- ・柄の材質：アルミ柄、コラボグリップ ・重量：0.65kg

注文番号	品番	価格(税込)
107491	AG-AD-964	¥4,400

立鎌 21cm刃 コラボグリップ仕様 ボルト止 105cm

畝間越しの除草に軽く長柄の立鎌

- 背を丸めずに除草できる立鎌タイプ
- 定番サイズ210mmの全鋼製の刃
- 軽くて取りまわしやすい135cmのアルミ柄
- 手元は握りやすい木製グリップ付き

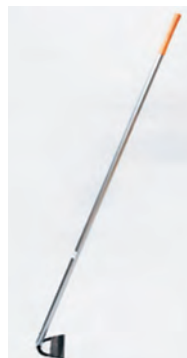

■仕様

- ・刃のサイズ(刃長×刃幅)：105×210mm
- ・刃の材質：全鋼
- ・柄の長さ・接合部：135cm・ボルト止め式
- ・柄の材質：アルミ柄、コラボグリップ ・重量：0.62kg

注文番号	品番	価格(税込)
107492	AG-AD-984	¥3,850

立鎌 鋼付 12cm刃 120cm

狭いすき間の除草に適した立鎌

- 背を丸めずに除草できる立鎌タイプ
- 切れ味が長持ちする鋼付け
- 作物を傷つけずに狭い所を除草できる120mmのコンパクトな刃
- 柄の割りコミに刃を差込んで専用の目釘で固定した目釘止め式

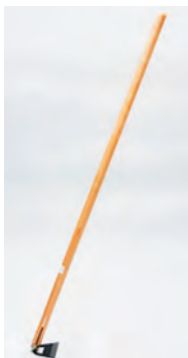

■仕様

- ・刃のサイズ(刃長×刃幅)：80×120mm
- ・刃の材質：鉄・鋼(鋼付)
- ・柄の長さ・接合部：120cm・目釘止め式
- ・柄の材質：天然木、塗木柄 ・重量：0.55kg

注文番号	品番	価格(税込)
107493	AG-AD-981	¥3,850

立鎌 鍛造鋼付 21cm刃 120cm

鍛造鋼付けプロ仕様の立鎌

- 背を丸めずに除草できる立鎌タイプ
- 刃幅210mm・柄長120cmの定番サイズに鍛造鋼付けの本格仕様
- 握りやすく高級感のある光沢の塗木柄
- 柄の割りコミに刃を差込んで専用の目釘で固定した目釘止め式

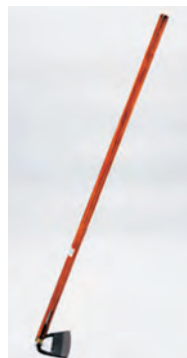

■仕様

- ・刃のサイズ(刃長×刃幅)：120×210mm
- ・刃の材質：鉄・鋼(鋼付)
- ・柄の長さ・接合部：120cm・目釘止め式
- ・柄の材質：天然木、塗木柄 ・重量：0.8kg

注文番号	品番	価格(税込)
107248	AG-AD-502	¥6,050

立鎌 鍛造鋼付 24cm刃 120cm

鍛造鋼付けプロ仕様の立鎌

- 背を丸めずに除草できる立鎌タイプ
- 作業効率の良い刃幅240mmのワイドサイズに鍛造鋼付けの本格仕様
- 握りやすく高級感のある光沢の塗木柄
- 柄の割りコミに刃を差込んで専用の目釘で固定した目釘止め式

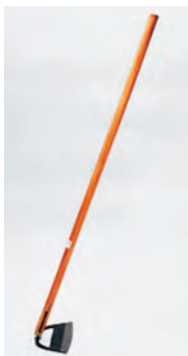

■仕様

- ・刃のサイズ(刃長×刃幅)：130×240mm
- ・刃の材質：鉄・鋼(鋼付)
- ・柄の長さ・接合部：120cm・目釘止め式
- ・柄の材質：天然木、塗木柄 ・重量：0.87kg

注文番号	品番	価格(税込)
107249	AG-AD-501	¥6,380

立鎌 帆掛型 鍛造鋼付 18cm刃 120cm

土運びもできる帆掛型の立鎌

- 背を丸めずに除草も土寄せもできる立鎌タイプ
- 切れ味が長持ちする鍛造鋼付け
- 職人が手作業で土を運ぶ強度と性能を造作した絶妙な湾曲
- 握りやすく高級感のある光沢の塗木柄

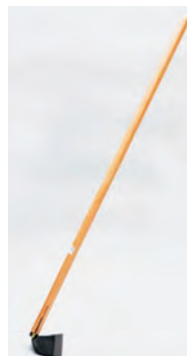

■仕様

- ・刃のサイズ(刃長×刃幅)：105×180mm
- ・刃の材質：鉄・鋼(鋼付)
- ・柄の長さ・接合部：120cm・目釘止め式
- ・柄の材質：天然木、塗木柄 ・重量：0.8kg

注文番号	品番	価格(税込)
107494	AG-AD-972	¥8,800

立鎌 帆掛型 鍛造鋼付 21cm刃 120cm

土運びもできる帆掛型の立鎌

- 背を丸めずに除草も土寄せもできる立鎌タイプ
- 切れ味が長持ちする鍛造鋼付け
- 職人が手作業で土を運ぶ強度と性能を造作した絶妙な湾曲
- 握りやすく高級感のある光沢の塗木柄

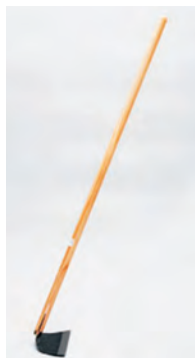

■仕様

- ・刃のサイズ(刃長×刃幅)：110×210mm
- ・刃の材質：鉄・鋼(鋼付)
- ・柄の長さ・接合部：120cm・目釘止め式
- ・柄の材質：天然木、塗木柄 ・重量：0.9kg

注文番号	品番	価格(税込)
107261	AG-AD-517	¥6,050

草刈レーキ ツルホー

爪刃が付いたレーキ形状の除草具

- 平刃と五本爪刃付きのレーキ
- ハードな仕様に耐える全鋼製の刃
- 捻りを加えた爪刃が荷重負荷を軽減
- 軽量の専用パイプ柄

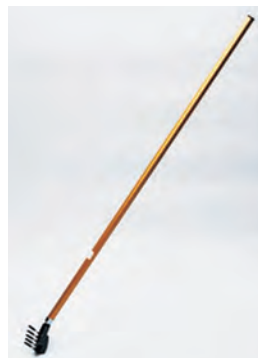

■仕様

- ・刃のサイズ(刃長×刃幅)：45×130mm
- ・刃の材質：全鋼
- ・柄の長さ・接合部：120cm・目釘止め式
- ・柄の材質：専用アルミ製パイプ柄 ・重量：0.65kg

注文番号	品番	価格(税込)
107495	AG-AD-425	¥4,950

田の草とり

鋭い爪刃で雑草を掻き取る除草具

- 雑草を土中から引き抜く五本爪の草むしり
- ハードな仕様に耐える全鋼製の爪刃
- 広げた指先を立てたような絶妙な爪の配置が刃にかかる負荷を分散
- 力を入れて握るのにちょうど良い太さの専用パイプ柄

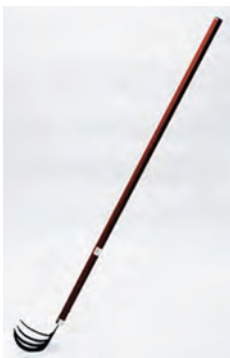
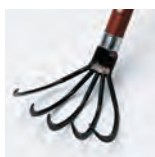

■仕様

- ・刃のサイズ(刃長×刃幅)：130×170mm
- ・刃の材質：全鋼
- ・柄の長さ・接合部：120cm・ボルト止め式
- ・柄の材質：専用パイプ柄 ・重量：0.9kg

注文番号	品番	価格(税込)
107496	AG-AD-986	¥6,050

樹皮剥ぎ(大) 90cm

軽い除草具として使える樹皮剥ぎ具

- 杉・松の樹皮剥ぎに使うレーキ状の道具
- 雑草の掻き取りにも使いやすい全鋼製の平刃
- 柄の割りコミに刃を差込んで目釘で固定する目釘止め式

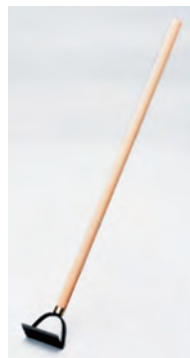

■仕様

- ・刃のサイズ(刃長×刃幅)：53×120mm
- ・刃の材質：全鋼
- ・柄の長さ・接合部：90cm・目釘止め式
- ・柄の材質：天然木、白木柄(無垢柄) ・重量：0.7kg

注文番号	品番	価格(税込)
107497	AG-AD-589	¥3,850

樹皮剥ぎ(小) 60cm

軽い除草具として使える樹皮剥ぎ具

- 杉・松の樹皮剥ぎに使うレーキ状の道具
- 雑草の掻き取りにも使いやすい全鋼製の平刃
- 柄の割りコミに刃を差込んで目釘で固定する目釘止め式

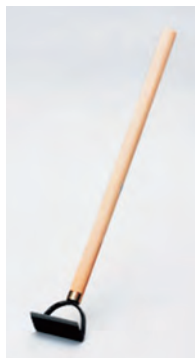

■仕様

- ・刃のサイズ(刃長×刃幅)：53×105mm
- ・刃の材質：全鋼
- ・柄の長さ・接合部：60cm・目釘止め式
- ・柄の材質：天然木、白木柄(無垢柄) ・重量：0.47kg

注文番号	品番	価格(税込)
107498	AG-AD-590	¥3,630

六つ子

雑草の掻き取り掻き集めに使う除草具

- 土切れの良さを実感できるメーカーオリジナルの和式レーキ
- 掻き分けやすく草切れの良いよう四角錐状の爪の角を正面向きに設計
- 一本一本鍛造した頑丈な全鋼製の六本の爪
- 軽量で扱いやすく握りやすい木柄

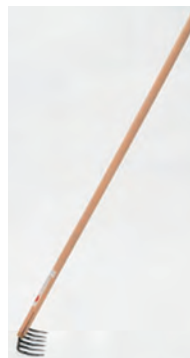

■仕様

- ・刃のサイズ(刃長×刃幅)：105×200mm
- ・刃の材質：全鋼(鍛造成形)
- ・柄の長さ・接合部：135cm・目釘止め式
- ・柄の材質：天然木、白木柄(無垢柄) ・重量：0.78kg

注文番号	品番	価格(税込)
107499	AG-AD-801	¥4,730

立鎌 鋼付 24cm刃 120cm

ワイドな刃幅240mmの立鎌

- 背を丸めずに除草できる立鎌タイプ
- 作業効率の良い刃幅240mmのワイドサイズに切味長持ちの鋼付け
- 握りやすく高級感のある光沢の塗木柄
- 柄の割りコミに刃を差込んで専用の目釘で固定した目釘止め式



■仕様

- ・刃のサイズ(刃長×刃幅)：120×240mm
- ・刃の材質：鉄・鋼(鋼付)
- ・柄の長さ・接合部：120cm・目釘止め式
- ・柄の材質：天然木、塗木柄 ・重量：0.9kg

注文番号	品番	価格(税込)
107251	AG-AD-514	¥6,050

刃付ジョレン 鍛造鋼付 25.5cm刃 120cm

多目的に使える家庭菜園の便利道具

- 除草にも使いやすい本格的な鋼付け
- 側面に土をすくいやすくする耳折り加工を付けた幅広255mmの刃
- 土の荷重を支える溶接とカシメ止めの二重補強
- ハードな使用に耐える打ち込み式(金具止め補強)

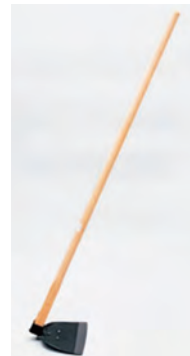

■仕様

- ・刃のサイズ(刃長×刃幅)：155×255mm
- ・刃の材質：鉄・鋼(鋼付)
- ・柄の長さ・接合部：120cm・打ち込み式(金具止め補強)
- ・柄の材質：天然木、白木柄(無垢柄) ・重量：1.33kg

注文番号	品番	価格(税込)
107265	AG-AD-531	¥7,480

刃付ジョレン 25.5cm刃 120cm

除草にも使える刃付和製スコップ

- 耕作業や泥上げ清掃などに使える鎌タイプの和製スコップ
- 除草にも使える全鋼製の刃付き
- 土の荷重を支える溶接とカシメ止めの二重補強
- ハードな使用に耐える打ち込み式(金具止め補強)

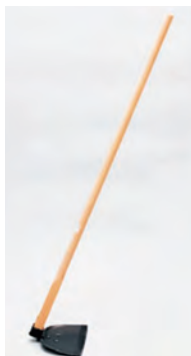

■仕様

- ・刃のサイズ(刃長×刃幅)：160×255mm
- ・刃の材質：全鋼
- ・柄の長さ・接合部：120cm・打ち込み式(金具止め補強)
- ・柄の材質：天然木、白木柄(無垢柄) ・重量：1.5kg

注文番号	品番	価格(税込)
107267	AG-AD-533	¥5,280

万能鍬 L 120cm

泥上げに適した水抜き穴付き

- 耕作業や泥上げ清掃などに使える鎌タイプの和製スコップ
- 水抜き穴と土や泥をすくいやすくする耳折り加工の付いた全鋼製の刃
- 側溝など地面よりも低い場所の作業箇所に使いやすい120cm長柄
- ハードな使用に耐える打ち込み式(金具止め補強)

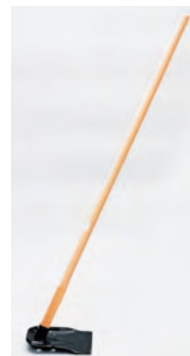

■仕様

- ・刃のサイズ(刃長×刃幅)：230×180mm
- ・刃の材質：全鋼
- ・柄の長さ・接合部：120cm・打ち込み式(金具止め補強)
- ・柄の材質：天然木、白木柄(無垢柄) ・重量：1.25kg

注文番号	品番	価格(税込)
107270	AG-AD-100	¥5,280

万能鍬 ステンレス L 120cm

泥上げに適した水抜き穴付き

- 錆に強いステンレス地に切れ味が長持ちする鍛造鋼付け
- 水抜き穴と土や泥をすくいやすくする耳折り加工付き
- 側溝など地面よりも低い場所の作業箇所に使いやすい120cm長柄
- ハードな使用に耐える打ち込み式(金具止め補強)

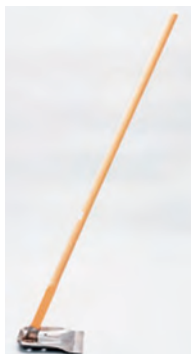

■仕様

- ・刃のサイズ(刃長×刃幅)：230×180mm
- ・刃の材質：ステンレス・鋼(鍛造鋼付)
- ・柄の長さ・接合部：120cm・打ち込み式(金具止め補強)
- ・柄の材質：天然木、白木柄(無垢柄) ・重量：1.1kg

注文番号	品番	価格(税込)
107500	AG-AD-980	¥5,390

汎用 関東ジョレン 90cm

小石起こしの付いた和製スコップ

- 耕作業や泥上げ清掃などに使える鎌タイプの和製スコップ
- 小石起こし用のカドが付いたすくいやすい幅広240mmの全鋼製の刃
- 土の荷重を支える溶接とカシメ止めの二重補強
- 柄の交換が容易な引き込み式



■仕様

- ・刃のサイズ(刃長×刃幅)：180×240mm
- ・刃の材質：全鋼
- ・柄の長さ・接合部：90cm・引き込み式
- ・柄の材質：天然木、白木柄(無垢柄) ・重量：1.2kg

注文番号	品番	価格(税込)
107266	AG-AD-532	¥3,410

芋掘りフォーク四本刃

収穫や土起こしに活躍する農具

- 土に差し込みやすい全鋼製の細刃
- 角度を付けて根菜類をすくい上げやすした刃
- 防錆塗装仕上げ
- スコップの形に造作した握りやすい取っ手



■仕様

- ・刃のサイズ(刃長×刃幅)：310×160mm
- ・刃の材質：全鋼
- ・柄の長さ・接合部：75cm・目釘止め式
- ・柄の材質：天然木、白木柄(無垢柄)、スコップ取っ手 ・重量：2.13kg

注文番号	品番	価格(税込)
107501	AG-AD-810	¥14,080

ごっそり掘り掘りフォーク 5本刃

収穫や土起こしに活躍する農具

- 土に差し込みやすい備中鍬のように頑丈な全鋼製の細刃
- 踏み込みやすい足掛け付き
- 防錆塗装仕上げ
- スコップの形に造作した握りやすい取っ手



■仕様

- ・刃のサイズ(刃長×刃幅)：320×250mm
- ・刃の材質：全鋼
- ・柄の長さ・接合部：79cm・目釘止め式
- ・柄の材質：天然木、白木柄(無垢柄)、スコップ取っ手 ・重量：3.0kg

注文番号	品番	価格(税込)
107502	AG-AD-806	¥17,380

万能フォーク 4本爪

畝の上から掘り込める長爪の農具

- 収穫物をすくい上げやすくするため湾曲形状に造作した全鋼製の細刃
- 踏み込みやすい足掛け付き
- 防錆塗装仕上げ
- スコップの形に造作した握りやすい取っ手



■仕様

- ・刃のサイズ(刃長×刃幅)：380×210mm
- ・刃の材質：全鋼
- ・柄の長さ・接合部：84cm・目釘止め式
- ・柄の材質：天然木、白木柄(無垢柄)、スコップ取っ手 ・重量：2.95kg

注文番号	品番	価格(税込)
107503	AG-AD-809	¥17,380

芋掘りフォーク四本刃 足掛け付き

土混ぜや根菜の収穫に活躍する農具

- 足掛け付きで足を大きく上げることなく安定した作業が可能
- テコの原理で腰をかかめることなく楽な姿勢で掘り返し可能
- 土混ぜがはかどる土中に深く刺さる細めの刃
- 錆び防止の塗装仕上げ
- 両手で持ちやすいT字型の持ち手

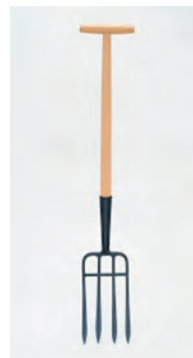
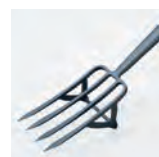

■仕様

- ・刃のサイズ(刃長×刃幅)：310×170mm
- ・刃の材質：全鋼
- ・柄の長さ・接合部：77cm・目釘止め式
- ・柄の材質：天然木 ・重量：2.30kg

注文番号	品番	価格(税込)
107504	AG-AD-811	¥21,780

山芋掘り 片刃 鍛造鋼付 135cm

長刃・長柄の山芋の掘り起し専用道具

- 自重で土中に沈み込む重厚で肉厚な鍛造鋼付けの長刃
- 深く突き刺して使える握りやすい太さの135cmの特製長柄
- 引き抜く時にグリップを効かせやすいコブ付きの取っ手

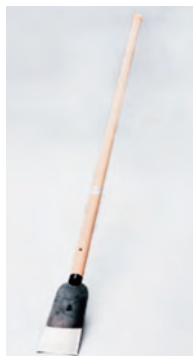

■仕様

- ・刃のサイズ(刃長×刃幅)：260×100mm
- ・刃の材質：鉄・鋼(鍛造鋼付)
- ・柄の長さ・接合部：135cm・目釘止め式
- ・柄の材質：天然木、白木柄(無垢柄) ・重量：2.1kg

注文番号	品番	価格(税込)
107327	AG-AD-401	¥14,080

エンピ(細) T字型柄

収穫や樹木管理に使う和製ショベル

- 深い丸穴を効率よく掘るための和製ショベル・細刃タイプ
- 熱処理加工と凹凸のリップ加工で強度を補強した全鋼製の刃
- 差し込みやすい90cmの刃幅
- 握りやすく手元で回転させやすいT字の取っ手付き



■仕様

- ・刃のサイズ(刃長×刃幅)：360×90mm
- ・刃の材質：全鋼
- ・柄の長さ・接合部：84cm・カシメ止め式
- ・柄の材質：天然木、白木柄(無垢柄)、T字取っ手付き ・重量：1.45kg

注文番号	品番	価格(税込)
107328	AG-AD-601	¥8,580

エンピ(太) T字型柄

収穫や樹木管理に使う和製ショベル

- 深い丸穴を効率よく掘るための和製ショベル・中太刃タイプ
- 熱処理加工と凹凸のリブ加工で強度を補強した全鋼製の刃
- 汎用性の高い120cmの刃幅
- 握りやすく手元で回転させやすいT字の取っ手付き



■仕様

- 刃のサイズ(刃長×刃幅)：360×120mm
- 刃の材質：全鋼
- 柄の長さ・接合部：84cm・カシメ止め式
- 柄の材質：天然木、白木柄(無垢柄)、T字取っ手付き
- 重量：1.65kg

注文番号	品番	価格(税込)
107329	AG-AD-602	¥9,350

掘り取るゾー

軽くて丈夫な小型スコップ

- 花壇の植替えなどのちょっとした穴掘りに手軽に使える軽量スコップ
- 凹凸のリブ加工補強を施して強度と軽量を両立させた全鋼製の刃
- 踏み込みやすい足掛け付き
- 軽くて丈夫なスチール製のパイプ柄に握りやすいT字の取っ手付き



■仕様

- 刃のサイズ(刃長×刃幅)：115×290mm
- 刃の材質：全鋼
- 柄の長さ・接合部：47cm・溶接
- 柄の材質：スチールパイプ
- 重量：1.15kg

注文番号	品番	価格(税込)
107505	AG-AD-620	¥6,380

筒型スコップ

苗の植替えに便利な筒形スコップ

- 立ち姿勢で土を挟んですくい取る筒形スコップ
- 苗の持ち運びに最適な左右に分かれた筒状の刃先
- 穴の直径は約120mm
- 適度なしなりの鉄製パイプ柄と手元の操作がしやすいL字型の取っ手



■仕様

- 刃のサイズ(刃長×刃幅)：120φ×170mm
- 刃の材質：全鋼
- 柄の長さ・接合部：73cm・溶接
- 柄の材質：鉄
- 重量：1.5kg

注文番号	品番	価格(税込)
107506	AG-AD-571	¥6,600

穴掘るゾー 75mm

定形サイズの小穴掘り道具

- 立ち姿勢で取っ手を回転させて使う穴開けスコップ
- 直径約75mmの定型サイズの小穴掘り
- 土残りの少ないしゃもじ形状の全鋼製二枚刃
- 軽くて丈夫なスチール製のパイプ柄に握りやすいT字の取っ手付き



■仕様

- 刃のサイズ(刃長×刃幅)：75φ×160mm
- 刃の材質：全鋼
- 柄の長さ・接合部：79cm・溶接
- 柄の材質：スチールパイプ
- 重量：1.1kg

注文番号	品番	価格(税込)
107325	AG-AD-573	¥4,070

穴掘るゾー 95mm

定形サイズの小穴掘り道具

- 立ち姿勢で取っ手を回転させて使う穴開けスコップ
- 直径約95mmの定型サイズの小穴掘り
- 土残りの少ないしゃもじ形状の全鋼製二枚刃
- 軽くて丈夫なスチール製のパイプ柄に握りやすいT字の取っ手付き



■仕様

- 刃のサイズ(刃長×刃幅)：95φ×160mm
- 刃の材質：全鋼
- 柄の長さ・接合部：79cm・溶接
- 柄の材質：スチールパイプ
- 重量：1.12kg

注文番号	品番	価格(税込)
107326	AG-AD-574	¥4,400

エンピ細 ステンレス

収穫や樹木管理に使う和製ショベル

- 深い丸穴を効率よく掘るための和製ショベル・細刃タイプ
- 錆に強くお手入れの簡単なステンレス地
- 凹凸のリブ加工で強度をもたせ刃の曲りを防止
- 差し込みやすい90cmの刃幅
- 握りやすく手元で回転させやすいT字の取っ手付き



■仕様

- 刃のサイズ(刃長×刃幅)：360×90mm
- 刃の材質：ステンレス
- 柄の長さ・接合部：84cm・カシメ止め式
- 柄の材質：天然木、白木柄(無垢柄)、T字取っ手付き
- 重量：1.55kg

注文番号	品番	価格(税込)
107507	AG-AD-607	¥9,680

備中鍬 四本万能 105cm

耕作や根菜類の収穫に
多用途で使える四本刃の鍬

- あつかいやすい軽さの全鋼製の刃
- やや長めの105cm柄で作業時の前傾姿勢を軽減
- ハードな使用に耐える打ち込み式(金具止め補強)



■仕様

- 刃のサイズ(刃長×刃幅): 220×190mm ・刃の材質: 全鋼
- 柄の長さ・接合部: 105cm・打ち込み式(金具止め補強)
- 柄の材質: 天然木、白木柄(無垢柄) ・重量: 1.8kg

注文番号	品番	価格(税込)
107292	AG-AD-211	¥7,700

備中鍬 四本がん爪 90cm

耕作地のお手入れに重宝な
四本爪の鍬

- 掻き込む動作を楽にする軽い反りのついた全鋼製の刃
- ハードな使用に耐える背金で補強した柱止め式
- 握りやすいコブ付きの取手が手元のすべりを防止



■仕様

- 刃のサイズ(刃長×刃幅): 200×170mm ・刃の材質: 全鋼
- 柄の長さ・接合部: 90cm・柱止め式
- 柄の材質: 天然木、白木柄(無垢柄) ・重量: 1.5kg

注文番号	品番	価格(税込)
107508	AG-AD-226	¥6,380

堆肥万能鍬 120cm

レーキのように使える四本爪の軽い鍬

- あつかいやすい軽さの全鋼製の爪刃
- 作業範囲を広く使える120cmの長柄
- ハードな使用に耐える打ち込み式(金具止め補強)



■仕様

- 刃のサイズ(刃長×刃幅): 230×180mm ・刃の材質: 全鋼
- 柄の長さ・接合部: 120cm・打ち込み式(金具止め補強)
- 柄の材質: 天然木、白木柄(無垢柄) ・重量: 1.15kg

注文番号	品番	価格(税込)
107294	AG-AD-203	¥6,380

備中鍬 土方三本鍬 105cm

粘土質の土壌にもガンガン掘り込める
頑丈な三本刃の土起こし鍬

- 枝刃の一本ずつを職人が微調整した重厚な全鋼製の刃
- 鋭く土を穿つ幅広角の刃先
- ハードな使用に耐える打ち込み式(金具止め補強)



■仕様

- 刃のサイズ(刃長×刃幅): 245×185mm ・刃の材質: 全鋼
- 柄の長さ・接合部: 90cm・打ち込み式(金具止め補強)
- 柄の材質: 天然木、白木柄(無垢柄) ・重量: 2.25kg

注文番号	品番	価格(税込)
107296	AG-AD-207	¥10,780

備中鍬 土方四本鍬 105cm

刃先を動かしにくい粘質土壌にも刺し込める
四本刃の土起こし鍬

- 枝刃の一本ずつを職人が微調整した重厚な全鋼製の刃
- 土を大きく動かせる幅広の刃先
- ハードな使用に耐える打ち込み式(金具止め補強)



■仕様

- 刃のサイズ(刃長×刃幅): 245×190mm ・刃の材質: 全鋼
- 柄の長さ・接合部: 90cm・打ち込み式(金具止め補強)
- 柄の材質: 天然木、白木柄(無垢柄) ・重量: 2.55kg

注文番号	品番	価格(税込)
107509	AG-AD-233	¥11,880

備中鍬 畑万能 木柄 100cm

プロ仕様の大振りな四本刃をもつ土起こし鍬

- 一本ずつの枝刃に「しのぎ」を付けて補強した全鋼製の刃
- 摩耗しても刃先形状が長続きするスベード状の丸刃
- 鍬の肩に硬い土を粉碎する土砕き付き
- ハードな使用に耐える背金で補強した柱止め式
- 握りやすいコブ付きの取手が手元のすべりを防止



■仕様

- 刃のサイズ(刃長×刃幅): 315×230mm ・刃の材質: 全鋼
- 柄の長さ・接合部: 100cm・柱止め式
- 柄の材質: 天然木、白木柄(無垢柄) ・重量: 2.15kg

注文番号	品番	価格(税込)
107510	AG-AD-206	¥14,080

三つ又鍬軽量タイプ 105cm

耕作や根菜類の収穫に使える
軽めの三本刃の鍬

- あつかいやすい軽さの全鋼製の刃
- やや長めの105cm柄で作業時の前傾姿勢を軽減
- ハードな使用に耐える打ち込み式(金具止め補強)



■仕様

- 刃のサイズ(刃長×刃幅): 205×155mm
- 刃の材質: 全鋼
- 柄の長さ・接合部: 105cm・打ち込み式(金具止め補強)
- 柄の材質: 天然木、白木柄(無垢柄)・重量: 1.25kg

注文番号	品番	価格(税込)
107511	AG-AD-238	¥6,600

唐鍬 鍛造鋼付 1.1kg 90cm

家庭菜園の土起こしが効率よくできる鍬

- 叩き鍛えた地金(土台)に鍛造鋼を付けた強靱な刃
- 手元を狙いやすい形状
- 鍬の頭の重量は打ち込みやすい300g(1.1kg)
- ハードな使用に耐える打ち込み式(金具止め補強)



■仕様

- 刃のサイズ(刃長×刃幅): 180×130mm
- 刃の材質: 鉄・鋼(鍛造鋼付)
- 柄の長さ・接合部: 90cm・打ち込み式(金具止め補強)
- 柄の材質: 天然木、白木柄(無垢柄)・重量: 1.9kg

注文番号	品番	価格(税込)
107282	AG-AD-301	¥8,250

唐鍬 とんび 鍛造鋼付(小) 90cm

生い茂った熊笹も根ごとザクザク掘れる
伝統的な土起こし鍬

- 叩き鍛えた地金(土台)に鍛造鋼を付けた切れ味が長持ちする強靱な刃
- 根切りに適した独特な形状の大きな丸刃
- ハードな使用に耐える打ち込み式(金具止め補強)
- とんび鍬は伝統的な形状の開墾鍬



■仕様

- 刃のサイズ(刃長×刃幅): 190×170mm
- 刃の材質: 鉄・鋼(鍛造鋼付)
- 柄の長さ・接合部: 90cm・打ち込み式(金具止め補強)
- 柄の材質: 天然木、白木柄(無垢柄)・重量: 2.0kg

注文番号	品番	価格(税込)
107288	AG-AD-306	¥12,980

唐鍬1kg 105cm

家庭菜園の土起こしが効率よくできる鍬

- 女性を意識した軽めの唐鍬
- 欠けにくい全鋼製
- 鍬の頭の重量は少し軽めの1kg
- ハードな使用に耐える打ち込み式(金具止め補強)



■仕様

- 刃のサイズ(刃長×刃幅): 170×115mm
- 刃の材質: 全鋼
- 柄の長さ・接合部: 105cm・打ち込み式(金具止め補強)
- 柄の材質: 天然木、白木柄(無垢柄)・重量: 1.7kg

注文番号	品番	価格(税込)
107514	AG-AD-348	¥6,050

唐鍬 しのぎ付 鍛造鋼付 90cm

土起こしにも使えるタケノコ掘り

- 鍛造鋼付けと「しのぎ」を造作した頑強な刃
- タケノコ掘りに適したコンパクトな刃先
- 自重で土に潜り込む重厚な刃先
- ハードな使用に耐える打ち込み式(金具止め補強)



■仕様

- 刃のサイズ(刃長×刃幅): 220×120mm
- 刃の材質: 鉄・鋼(鍛造鋼付)
- 柄の長さ・接合部: 90cm・打ち込み式(金具止め補強)
- 柄の材質: 天然木、白木柄(無垢柄)・重量: 2.3kg

注文番号	品番	価格(税込)
107512	AG-AD-335	¥10,780

唐鍬 鍛造鋼付 1.3kg 90cm

荒地を掘り起こす強靱な土起こし鍬

- 叩き鍛えた地金(土台)に鍛造鋼を付けた強靱な刃
- 鍬の頭の重量は作業効率の良い350g(1.3kg)
- ハードな使用に耐える打ち込み式(金具止め補強)



■仕様

- 刃のサイズ(刃長×刃幅): 190×130mm
- 刃の材質: 鉄・鋼(鍛造鋼付)
- 柄の長さ・接合部: 90cm・打ち込み式(金具止め補強)
- 柄の材質: 天然木、白木柄(無垢柄)・重量: 2.15kg

注文番号	品番	価格(税込)
107284	AG-AD-312	¥8,580

唐鍬 とんび 鍛造鋼付(大) 90cm

厚く丸い刃で力強く大地を掘りこむ
伝統的な土起こし鍬

- 叩き鍛えた地金(土台)に鍛造鋼を付けた切れ味が長持ちする強靱な刃
- 根切りに適した独特な形状の大きな丸刃
- ハードな使用に耐える打ち込み式(金具止め補強)
- とんび鍬は伝統的な形状の開墾鍬



■仕様

- 刃のサイズ(刃長×刃幅): 235×190mm
- 刃の材質: 鉄・鋼(鍛造鋼付)
- 柄の長さ・接合部: 90cm・打ち込み式(金具止め補強)
- 柄の材質: 天然木、白木柄(無垢柄)・重量: 2.6kg

注文番号	品番	価格(税込)
107513	AG-AD-338	¥16,280

アルミ柄農機具用土落とし

トラクター・コンバイン等のお手入れに軽くて丈夫な農機具用土落とし



AG-直刃

AG-曲刃

■仕様

- AG-直刃
 - 全長: 975mm
 - 刃巾: 60mm
- AG-曲刃
 - 全長: 975mm
 - 刃巾: 60mm

注文番号	品番	価格(税込)
207408	AG-直刃	¥2,200
207409	AG-曲刃	¥2,420

機械・パーツ

刈払機、チップソーなど

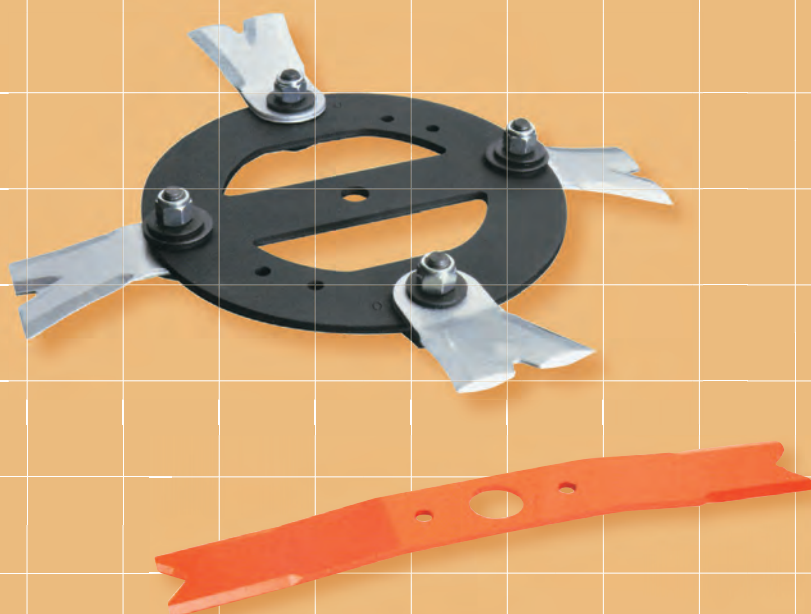

メタルフリー ウイングモア用

自走式草刈機フリー刃

●幅広タイプで究極の鍛造二段刃の採用でさらに切れ味も長寿命



ウイングモア取付



究極の鍛造二段刃



幅広タイプ

■仕様

●材質：特殊鋼 ●刃の特長：鍛造二段刃・諸刃

注文番号	品名	品番	サイズ	適応機種	価格(税込)
209228	ウイングモア用	300 AG-98069	310mm×2セット	604(A,B)・606(A,B,D,E)・616・624(A)・626・636(A)・646 等	¥11,000
209229	ウイングモア用	350 AG-98070	355mm×2セット	706・716(T,TL)・726(A,AF,TL)・736(A,B,BF,F)・746(F) 等	¥11,500
209230	ウイングモア用	350T AG-98071	355mm×3セット	1107(A,TL)・1207(TL)・1307(A)・1317 等	¥16,500
209231	ウイングモア用	300K AG-98072	310mm×2セット	601・602・603・605R 等	¥11,000
209232	ウイングモア用	400K AG-98073	310mm×1セット 410mm×1セット (替刃355mm用使用)	701(D)・702(D)・703・704(R,D)・705(R,RD) 等	¥12,100
209233	オーレック製刈幅710用ASSY	AG-98114	370mm×2セット (替刃355mm用使用)	747PRO・757P 等	¥11,550
209234	ウイングモア用	300替刃 AG-98097	310mm用4枚(ナイロンナット4個付)		¥2,970
209235	ウイングモア用	350替刃 AG-98098	355mm用4枚(ナイロンナット4個付)		¥3,190
209236	ウイングモア用	400K替刃 AG-98099	310mm用2枚 355mm用2枚 (ナイロンナット4個付)		¥3,080
209095	幅広300替刃	AG-98079	310mm用4枚 (替刃4枚入・ナイロンナット4個付)		¥2,750
209096	幅広350替刃	AG-98080	355mm用4枚 (替刃4枚入・ナイロンナット4個付)		¥2,860
209097	幅広400K替刃	AG-98081	310mm用2枚 355mm用4枚 (替刃4枚入・ナイロンナット4個付)		¥2,860
209098	替ネジ2本組	AG-98039	ボルト2本・ナイロンナット2個・ワッシャー2枚		¥770
209171	ウイングモア用取付ボルト	AG-98036	ボルト2本・ワッシャー2枚		¥330
209172	カルステージ用取付ボルト	AG-98078	ボルト2本・ワッシャー2枚		¥385
209240	メタルフリーブレード350	AG-98304	355mm用替刃4枚(袋ナット4個付)	726AF・736F(BF)・746F 等	¥3,080
209241	メタルフリーブレード替ネジ	AG-98305	小判型ボルト2本(袋ナット2個付)	726AF・736F(BF)・746F・650AF・851AF・852F・431F 等	¥770

メタルフリー スパイダーモア用

自走式草刈機フリー刃

●幅広タイプで究極の鍛造二段刃の採用でさらに切れ味も長寿命

長寿命の二段刃とは…

【従来品】

従来品は刃が摩耗してくると切れ止んでしまった。



【メタルフリー替刃】

メタルフリー刃は外側と内側の二段刃構造。外刃が切れ止んでも内側のV刃が威力を発揮！切れ味を持続。



スパイダーモア取付

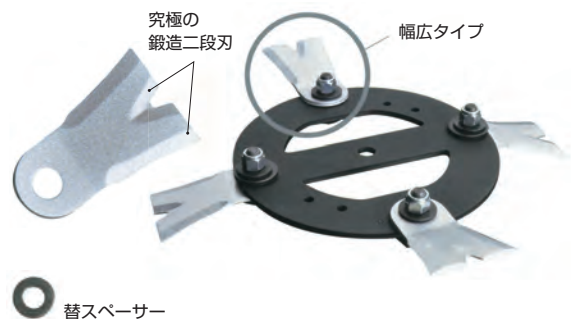

究極の鍛造二段刃

幅広タイプ

替スペーサー

注文番号	品名	品番	サイズ	適応機種	価格(税込)
209237	メタルフリー	255 AG-98111	255mm×2セット	650(A)・850(A,B)・851(A) 等	¥11,000
209238	スパイダーモア用	430 AG-98112	255mm×2セット(替刃255mm用使用)	430(A) 等	¥11,000
209242	フリースパイダー幅広替刃255	AG-98113	255mm用×4枚(ナイロンナット4個付)		¥2,750
209103	フリースパイダー幅広替刃255	AG-98082	255mm用×4枚(ナイロンナット4個付)		¥2,530
209188	替ネジ2本組	AG-98027	ボルト2本・ナイロンナット2個・ワッシャー2枚		¥770
209100	替スペーサー	AG-98092	スペーサー4枚		¥330
209104	袋ナット	AG-98028	袋ナット・ワッシャー(2個組)		¥275
209239	メタルフリーブレード255	AG-98303	255mm用替刃4枚(袋ナット4個付)	650AF・851AF・852F・431F 等	¥2,750
209241	メタルフリーブレード替ネジ	AG-98305	小判型ボルト2本(袋ナット2個付)		¥770

最強モア

自走式あぜ草刈機用ブレード

- 精密鍛造
- L字設計で2倍長持ち!諸刃仕様

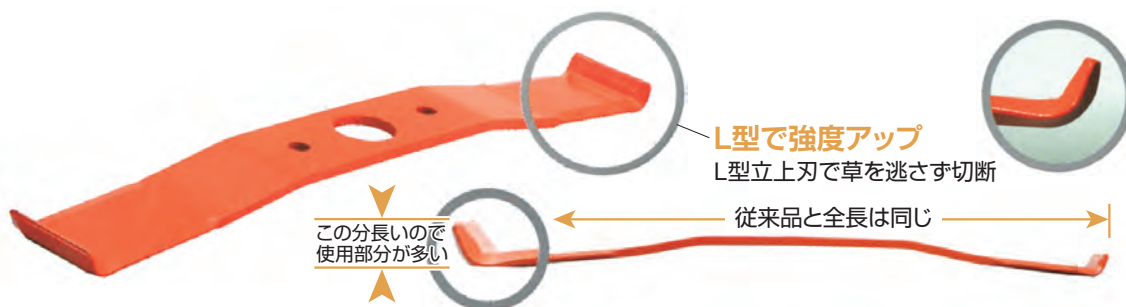

■仕様

- ・材質：特殊鋼
- ・刃の特長：諸刃

注文番号	品名	品番	サイズ	適応機種	価格(税込)
209107	最強モア300	AG-No.98021	310mm×2枚	オーレック：WM60・604・606E・616・624・626 その他：共立・アグリップ等	¥3,080
209108	最強モア350	AG-No.98020	355mm×2枚	オーレック：WM706・716TL・726TL・736・WMC726 その他：共立・アグリップ等	¥3,630
209109	最強モア350T	AG-No.98022	355mm×3枚	オーレック：WM1107TL・1207TL・WMC1307	¥5,170
209110	最強モア300K	AG-No.98023	310mm×2枚	クボタ：GC601・602・603 丸山：MGC601、ゼノア：ZGC601	¥3,080
209111	最強モア400K	AG-No.98024	310mm×1枚 410mm×1枚	クボタ：GC701・701D・702・702D・703、 丸山：MGC701、ゼノア：ZGC701	¥3,630

スーパーモア

自走式あぜ草刈機用ブレード

- 精密鍛造
- 先端Vカット!切れ味抜群!



■仕様

- ・材質：特殊鋼
- ・刃の特長：諸刃

注文番号	品名	品番	サイズ	適応機種	価格(税込)
209112	スーパーモア300	AG-No.98006	310mm×2枚	オーレック：WM60・604・606E・616・624・626 その他共立、アグリップ等	¥3,080
209113	スーパーモア350	AG-No.98007	355mm×2枚	オーレック：WM706・716TL・726TL・736・WMC726 その他共立、アグリップ等	¥3,300
209114	スーパーモア350T	AG-No.98066	355mm×3枚	オーレック：WM1107TL・1207TL・WMC1307	¥4,950
209115	スーパーモア300K	AG-No.98067	310mm×2枚	クボタ：GC601・602・603 丸山：MGC601、ゼノア：ZGC601	¥3,080
209116	スーパーモア400K	AG-No.98068	310mm×1枚 410mm×1枚	クボタ：GC701・701D・702・702D・703、丸山：MGC701 ゼノア：ZGC701	¥3,300

鉄人スパイダー

NEW

法面草刈機用ブレード

- 精密鍛造。
- 先端Vカットで切れ味重視！
- L型設計で、さらに耐久性UP！



付 属 品

・袋ナット、ワッシャー(2個組)付

■仕様

- ・4枚入り
- ・全長255×巾30mm×厚さ3.0×穴径10mm
- ・適応機種：オーレックSP50・550・650・850・851・851
YAMABIK(AZ)
ISEKIアグリSP550・650・850・851

注文番号	品 番	価格(税込)
209206	AG-No.98096	¥4,400

最強スパイダー

法面草刈機用ブレード

- 精密鍛造
- 幅広構造で耐久性30% UP！



付 属 品

袋ナット、ワッシャー(2個組)付

■仕様

- ・サイズ：全長255×巾30×厚3.0×穴径10mm
- ・適応機種：オーレック：SP50・550・850
共立AZ/アグリッブ：SP550・850
- ・材質：特殊鋼

注文番号	品 番	価格(税込)
209105	AG-No.98016	¥3,960

スーパースパイダー(4枚入り)

法面草刈機用ブレード

- 先端Vカットで切れ味重視！



■仕様

- ・サイズ：全長255×巾30×厚2.5×穴径10mm
- ・適応機種：オーレック：SP50・550・850
共立AZ/アグリッブ：SP550・850
- ・材質：特殊鋼

注文番号	品 番	価格(税込)
209106	AG-No.98008	¥3,300

SP300替刃(ボルトセット付)

法面草刈機用ブレード

●精密鍛造

■仕様

- ・サイズ：全長70×巾32×厚3.2×内径12mm
- ・ブレードサイズ：70mm×4枚
- ・適応機種：オーレック：SP300、共立：AZ300、アグリップ：SP300
- ・材質：特殊鋼 ・刃の特長：諸刃



注文番号	品番	価格(税込)
209125	AG-No.98017	¥3,630

GC替刃

法面草刈機用ブレード

●精密鍛造 ●切れる諸刃仕様! ●強力ハガネ長持ち仕様!



GC300×4枚

GC400×4枚

GC401×4枚

GC402×4枚

GC500×4枚

GC501×4枚

■仕様

- ・材質：特殊鋼 ・刃の特長：諸刃

注文番号	品名	品番	サイズ	適応機種	価格(税込)
209255	GC300替刃 (ボルトセット付)	AG-No.98029	全長70×巾27×厚3.2×内径10mm ブレードサイズ：70mm×4枚	クボタ：GC-K300・300D 丸山：MGC-S300	¥5,280
209121	GC400替刃	AG-No.98031	全長88×巾30×厚3.2×内径12mm ブレードサイズ：88mm×4枚	クボタ：GC-K400、ゼノア：ZGC-400、 丸山MGC-S400、サイター：SGC-S400	¥4,180
209122	GC401替刃	AG-No.98074	全長99×巾46×厚3.2×内径12mm ブレードサイズ：99mm×4枚	クボタ：GC-K401	¥4,620
209250	GC402替刃	AG-No.98052	全長99×巾46×厚3.2×内径14mm ブレードサイズ：99mm×4枚	402	¥4,620
209123	GC500替刃	AG-No.98032	全長124×巾35×厚3.2×内径14mm ブレードサイズ：124mm×4枚	クボタ：GC-K500、ゼノア：ZGC-500、 丸山MGC-S500 サイター：SGC-S500	¥4,620
209124	GC501替刃	AG-No.98075	全長124×巾48×厚3.2×内径14mm ブレードサイズ：124mm×4枚	クボタ：GC-K501	¥5,060

GC300替刃ボルトセット



切れる諸刃仕様

〔断面図〕

強力ハガネ長持ち仕様

最強乗用モア

乗用モア刃

●精密鍛造

●長切れの先端幅広諸刃!

●安全の段差ボルト埋め込み!

付 属 品

- AG-No.98062 カラー2個
- AG-No.98059 カラー2種類 各2個
- AG-No.98076 カラー2個
- AG-No.98077 カラー2個



●精密鍛造の特殊ハガネ



●ボルトの摩耗を抑える設計で安全性を確保

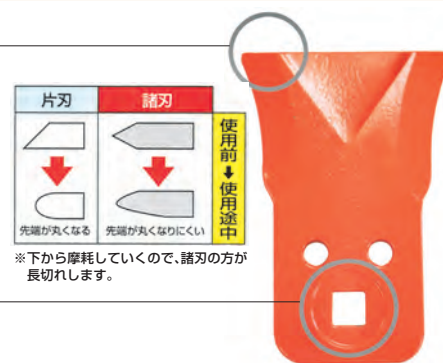

AG-No.98062
最強乗用モア(大)

■仕様

- ・材質：特殊鋼 ・刃の特長：諸刃

注文番号	品名	品番	適応メーカー	適応機種	価格(税込)
209126	最強乗用モア(大)	AG-No.98062	オーレック	RM85・85A・85B・85B1・85B2・86・86A・88・90V・95・950・97・97A・97B・97AB・98・98A・98S・980・980F・981・RMK160・161・1600	¥3,850
			共立	RM85A・85B・85B1・85B2・86・86A・88・90V・95・950A/21・950/K・97A・97A/B・98・98A/B・980/B・981/B・RMK160・161・1600・KM960	
			アグリップ	RM86A・ARM88・950・97・97B・98・98S・980・980F・981・RMK160・161・1600	
			アテックス刈馬王	950HA・880HA・R-953S・963S・880S・803	
209127	ボルト(大) M14	AG-No.98064	最強乗用モア(大)全機種対応		¥770
209128	カバー(大) M14	AG-No.98065			¥715
209129	最強乗用モア(小) A	AG-No.98059	丸山	MGA163・183・210・211・212・213・220・223 MPM-950HK・1350HK	¥3,410
			筑水キャニコム	CM181・182・211・212・220・221・222・223・1502・1801 2103・2104・CMX222	
209130	最強乗用モア(小) B	AG-No.98076	オーレック	RM80・80J・80JD・81・81A・82・82B・JM80・800・RMJ800	¥3,410
			共立	RM80・80J・80JD・81・81A・82B・91A・RMJ800	
			アグリップ	ARM81・81A・RMJ800	
209131	最強乗用モア(小) C	AG-No.98077	フジイ	MB1018・1018X1・1021・1021X1・MC915X	¥3,410
			マメトラ	MPM850・950・950HK・1350・1350HK	
209132	ボルト(小) M12	AG-No.98060	最強乗用モア(小)全機種対応		¥770
209133	カバー(小) M12	AG-No.98061			¥715

フレールモア刃

果樹園・公園・グラウンド・緑地の草刈りに

フレール刃 イチョウ

■仕様

・長さ：3.2mm ・穴径：25×14.5mm

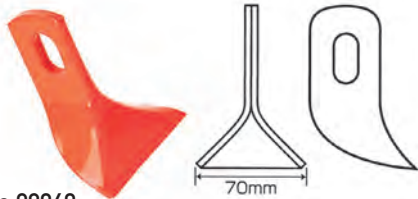

AG-No.98040

使用方法

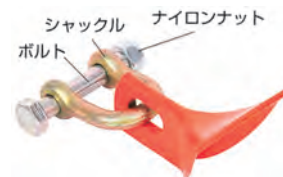

シャックル・ボルト・ ナイロンナット



AG-No.98042

AG-No.98043

AG-No.98044

フレール刃 N

■仕様

・全長：94mm ・巾：40mm
・長さ：6.0mm ・穴径：29×14mm

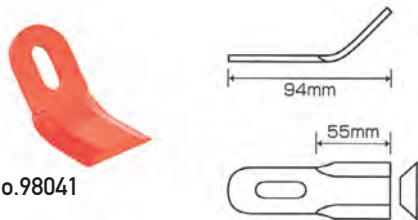

AG-No.98041

使用方法



フレール刃 KB

■仕様

・全長：128mm ・巾：38mm
・長さ：5.0mm ・穴径：12.0mm

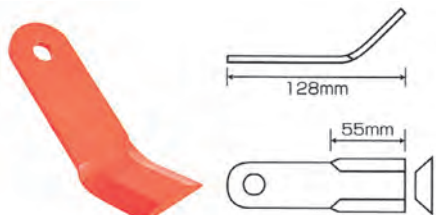

AG-No.98053

使用方法



AG-No.98054

フレール刃 SS-Y

■仕様

・全長：137mm ・巾：33mm
・長さ：5.0mm ・穴径：18.0mm

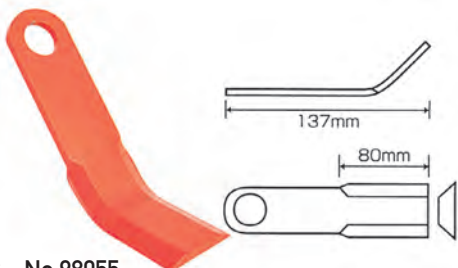

AG-No.98055

使用方法



AG-No.98063

AG-No.98057

AG-No.98058

注文番号	品名	品番	適応メーカー	適応機種	価格(税込)
209136	フレール刃 イチョウ	AG-No.98040		FNC1200・1200F・1202・1202F・1400・1400F・1402・1402F・1600・1601・1601F・1602・1602F・1800・1800F・1802・1802F、FN1200・1400・1600・1601・1601F・1601S・1601SF・1602・1602F・1602S・1602SF・1800・1800F・1802・1802F・2000・2001・2001F・2002・2002F	¥1,540
209137	フレール刃 N	AG-No.98041			¥1,210
209138	シャックル	AG-No.98042	ニプロ		¥1,650
209139	ボルト	AG-No.98043			¥275
209140	ナイロンナット	AG-No.98044			¥165
209141	フレール刃 KB	AG-No.98053	小橋工業	FM117・157・187、FM152	¥660
209142	フレール刃 KB ボルトセット	AG-No.98054			¥275
209143	フレール刃 SS-Y	AG-No.98055			¥990
209144	フレール刃 SS-Y ボルトセット	AG-No.98063	ササキ		¥990
209145	フレール刃 SS パイプ(短)	AG-No.98057	コーポレーション	KM123・143・163、KM183・203	¥110
209146	フレール刃 SS パイプ(長)	AG-No.98058			¥165

エ
ア
ク
リ
ー
ナ
ー

作
業
工
具

理
化
学
容
器

測
定
用
品

作
業
用
品

園
芸
土
農
用
品

機
械
・
パ
ー
ツ

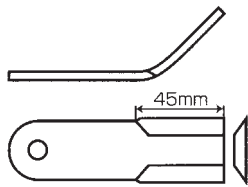

AG-No.98009

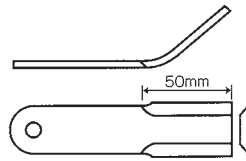

AG-No.98010

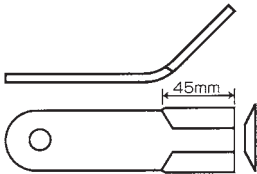

AG-No.98011

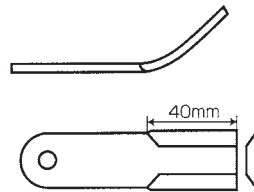

AG-No.98013

注文番号	品番	全長×巾×厚さ×穴径(mm)	適応機種	価格(税込)
209207	AG-No.98009	100×32×4.5×10	パロネスHM(72-R・80・800)	¥440
209208	AG-No.98010	125×32×4.5×10	パロネスHM(95・950)	¥495
209209	AG-No.98011	125×34×6×11	パロネスHM(100・110・1100・160・140・1400・200・1550・1560・1700・1720) ゼノアHM(1510・1100・1710・150・1500・1700)	¥550
209210	AG-No.98013	105×28×4.5×10	オーレックHR(550・531・650・661・662・C662・801・802・C802) オーレックGH(850) オーレックH(75・90) ISEKIアグリ(ER-550・ER-660)	¥495

ハンマーナイフモア刃取付ボルト



98088
皿ばねナット・
30mmボルトセット



98089
皿ばねナット・
42mmボルトセット



98090
Uナット・
35mmボルトセット

注文番号	品番	品名	適応ナイフ品番	価格(税込)
209254	AG-98088	皿ばねナット・30mmボルトセット	98009、98010	¥330
209169	AG-98089	皿ばねナット・42mmボルトセット	98011	¥330
209227	AG-98090	Uナット・35mmボルトセット	98013	¥440

ご注文の際は

FAXでご注文の際は



0120-337-282にて送信をお願いします。

- お客様からのご注文は翌営業日に、発送予定日を記入したFAX返信にて確定とさせていただきます。当社からの返信が無い場合は、お客様からのFAXが届いていない可能性がありますので、お問い合わせさせていただきますよう、お願いいたします。

FAXをご利用にならない方は



ご注文はお電話、メールでもお受けいたします。

- お客様からのご注文は、翌営業日に当社からお電話またはメールでの発送予定日のご連絡にて、確定とさせていただきます。当社からの連絡が無いようでしたら、お問い合わせさせていただきます様、お願いいたします。

返品・交換について

- 返品・交換は、未開封・未使用のものに限らせて頂きます。商品到着後、7日以内に当社までご連絡ください。
- なお、お客様のご都合による返品・交換は、送料・手数料ともにお客様のご負担でお願いいたします。
- 配送途中の破損などの事故や商品違い等がございましたら、当社までご連絡ください。送料・手数料ともに当社負担で早急に新品をご送付いたします。
- 商品使用後に不良が認められた場合は、上記の限りではありません。

個人情報の取り扱い

1. お客様の個人情報は当社にて、下記に使用させていただきます。
 - ①ご購入商品のお届け先の確認。
 - ②確認等が必要な場合のご連絡。
 - ③当社からの、商品、サービスに関する情報のFAX、メール、電話、郵送によるご案内。
2. なお上記③はお客様からのご要望により中止いたします。
3. ご登録いただいた個人情報はお客様からのお求めに応じ、ご本人である事を確認の上、開示いたします。
4. また、内容の訂正・削除のお求めに関しては、ご本人である事を確認の上、訂正・削除いたします。
5. 当社は、ご登録頂いたお客様の個人情報を適切に管理する管理責任者を置き、第三者への提供、開示はいたしません。

索引

エア

品名	頁
2in1タッカ&仕上釘打ち機	22
2WAYエアダスタ	35
3馬力オイルレスエアコンプレッサ	11
4.5馬力静音オイルレスコンプレッサ	12
PTエルボテーパめねじ用×テーパおねじ用	46
PTエルボテーパめねじ用×テーパおねじ用	46
PTチーズテーパめねじ用×テーパおねじ用	44
PTチーズテーパめねじ用×テーパおねじ用	45
Y型ニッブル 同径平行めねじ用	47
ウレタンホース用片口ジョイントロータリ	53
ウレタンホース用ロータリ	51
エアインパクトレンチ	16
エアインパクトレンチセット	16
エアカーテンダスタノズル	37
エアカーテン広角度調整ノズル	37
エアカッタ	21
エアグリースガン	18
エアコイルホース	32
エアコイルホース スプリング付	32
エア軸付砥石グラインダセット	20
エアダスタ	25
エアダスタ	35
エアダスタ用ニッブル	47
エアダスタ用ノズル	36
エアタッカ	23
エアツールセット	29
エアニブラ	21
エアハンマセット	20
エアプレッシャーゲージ	28
エアホース	32
エアホースリール	31
エアラチェットレンチセット	18
エアリベッタ	22
エンジンクリーナー	30
延長ニッブル同径テーパおねじ用×テーパおねじ用	46
延長ニッブル同径テーパめねじ用×テーパおねじ用	46
延長ニッブル同径テーパめねじ用×テーパめねじ用	46
回転台付ホースリール	31
キャップ付エアプラグ	41
キャップ止めねじ	47
空気流量調整エアダスタ	26
軽量エアインパクトレンチ	17
軽量フレキシブル自在ノズル	39
高圧エアダスタロングノズル	34
高圧カブラプラグ	33
高圧ダスタ エア流量調整式	33
高圧ペアカブラ	33
高圧用手元減圧弁	34
高圧ロータリペアカブラ	33
耕運爪交換用エアインパクトレンチ	17
広範囲ノズル	38
先曲りロングノズル	39
サブタンク78L	14
サンドブラスタ	24
サンドブラスタ用研磨剤 アランダム	24
サンドブラスタ用研磨剤 ガラスビーズ	24
サンドブラスタ用研磨剤 グリーンカーボンアランダム	24
サンドブラスタ用研磨剤 ケイ砂	24
サンドブラスタ用研磨剤 ホワイトアランダム	24
ジェットカブラソケット	40
ジェットカブラプラグ	40
ジョイント片口ナット付	52
ジョイント片口めねじ用	52
ジョイント蝶ナット	53
スプレーガンセット	30
スプレーガン用レギュレーター	39
スペアタンク	14
スポットブラストガン	19
静音アルミタンクオイルレスエアコンプレッサ	13
静音オイルレスエアコンプレッサ	10, 11
静音オイルレスエアコンプレッサ3点セット	8
静音オイルレスエアコンプレッサ5点セット	8
セーフティエアダスタ	26
選別機対応コンプレッサ接続セット	9
ソフトエアホース	32
ソフトエアホースリール回転台付	31
ダスタ用ロングノズル	38
中間ニッブル	51
デジタルエアプレッシャーゲージ	28
手元減圧弁	39
塗装用スプレーガン	30
止めプラグ	47
ニードルノズル	38
ニッブル違径テーパおねじ用×テーパおねじ用	44
ニッブル違径テーパめねじ用×テーパめねじ用	43
ニッブル違径平行おねじ用×平行おねじ用	44
ニッブル違径平行めねじ用×平行めねじ用	43
ニッブル同径テーパおねじ用×テーパおねじ用	44
ニッブル同径テーパめねじ用×テーパめねじ用	43
ニッブル同径テーパめねじ用×平行めねじ用	43
ニッブル同径平行おねじ用×平行おねじ用	44
ニッブル同径平行めねじ用×平行めねじ用	43
ネギの皮ムキ機対応セット	9
ネギの皮むき機パ〜ッと名人	15
ノズル伸縮エアダスタ	26
ハイパワーエアダスタ	26, 35
バキュームブロワガン	19
パワーノズル	37
飛散防止エアダスタ	25
ブッシュ違径テーパめねじ用×テーパおねじ用	45
ブッシュ違径テーパめねじ用×テーパおねじ用	45
ブッシュ同径平行めねじ用×テーパおねじ用	45
ブッシュ同径めねじ用×平行おねじ用	45
プラグPH型(ホース接続用)/PM型(オネジ)/PF型(メネジ)/ソケットSH型(ホース接続用)/SM型(オネジ)/SF型(メネジ)	42
フリーロングノズル	37

ホース継手Y型	50
ホース継手両口違径	50
ホース継手両口同径	50
ボールコック(PCレバー)おねじ用×おねじ用	49
ボールコック(PCレバー)おねじ用×めねじ用	49
ボールコック(PCレバー)めねじ用×おねじ用	49
ボールコック(PCレバー)めねじ用×めねじ用	49
ボールコック(スチールレバー)おねじ用×おねじ用	48
ボールコック(スチールレバー)めねじ用×ホース用	48
ボールコック(スチールレバー)めねじ用×めねじ用	48
三つ又	51
ミニエアダスタ ゴムポート	27
ミニエアダスタ セーフティ	27
ミニエアダスタ 増風	27
ミニエアダスタ ロングレバー	27
ミニオイルレスエアコンプレッサ	13
ラバーエアダスタ	25
流量調整高圧ポケットダスタ	34
流量調整付フレキシブルノズル	38
冷凍式エアードライヤ	12
ロータリ	53
ロングノズル付エアダスタ	35
ワンタッチエアソケットGuard	41

クリーナー

品名	頁
乾電池式ポリッシャー	58
ステンスタンクバキュームクリーナー	56, 57
ステンレスバキュームクリーナー	57
手押しスイーパー	59
手押しスイーパーPro	59
農機具万能洗浄剤 農匠	60
プラスチックタンクバキュームクリーナー	56

作業工具

品名	頁
3WAYワークテーブル	72
ACドリルドライバ	67
アルミシルバークランプ	90
板ラチェットレンチ 5pcs	92
糸ノコ盤	73
インバーター発電機	62, 63
折込枝切鋸210mm / 折込枝切鋸替刃210mm	83
折込竹引鋸210mm / 折込竹引鋸替刃210mm	83
折込万能鋸210mm / 折込万能鋸替刃210mm	83
カセットガスインバータ発電機	64
乾電池式ミニドライバ	67
クラフトマイカット	80
耕運爪交換用エアインパクトレンチ	92
高速切断機	68
コーナークランプ	91
コンセント式ミニドライバ	67
サポートリフター	85
サヤ付枝引鋸 210mm	84
サヤ付枝切鋸 270mm	84
サヤ付竹引鋸 210mm	84

サヤ付竹引鋸 270mm	84
サヤ付万能鋸 210mm	84
サヤ付万能鋸 270mm	84
三方締クランプ	90
自動カンナ	71
締ハタ金連動金具付	91
車載ジャッキソケット	79
充電式ハサミ	80
真鍮ハタ金	91
スチール板クランプ	90
スチール板クランプ深型	90
スナッピングプライヤセット	89
スプリングクランプ	91
スライド丸ノコ	70
切断機	68
ダイヤモンド電着砥石 細目#600	74
ダイヤモンド電着砥石 中目#400	74
ダイヤラッパ	86
チェンソー刃とぎ器	76
ツールキャビネット	77, 78
爪交換レンチ用補助ハンドル	92
デジタルボール盤	75
電気のござり	66
電気のござり用替刃PC・塩ビ用	66
電気のござり用替刃木工用	66
電着ダイヤモンドコアドリル	87
電着ダイヤラッパ	86
電動インパクトレンチ	66
トルクレンチ	79
荷締めベルト	85
農機用爪交換レンチ 17×19 / 19×22 / 22×24	92
パワーミキサー	88
ヒートガンセット	81
挽廻鋸 剣匠 / 替刃	82
挽廻鋸切先付 剣匠 / 替刃	82
ファイルソー	82
フォスナービット	87
フレアリングツール	88
ポータブル蓄電池BatteryCUBE	65
丸ノコスタンド台	70
ミニヒートガン	81
ミニボール盤	75
メタルスニップス	80
木工用サンダ	73
木工用スタンド付テーブルソー	69
木工用電気丸のこ	72
ユニバーサルレンチ	88
両頭グラインダ	74
両面電着ダイヤモンド刃物グラインダ	74
六角軸電ドルミニポンプ	76
ロッキングプライヤ	89
ロッキングプライヤ C型	89
ロッキングプライヤ G型	89
ロッキングプライヤ S型	89
ロングノーズプライヤ	89

理化学容器

品名	頁
PC製ビーカー	94
PPパイロット	95
PPボトル広口ビン	97
PPボトル細口ビン	96
アルコールランプ／アルコールランプ燃料	99
硝子ビーカー	94
ガラス容器	100
クリヤ広口ビン	96
三脚台アルコールランプ用	99
スチロール棒ビン	98
スチロール丸型V式浅型	100
スポイト瓶ガラス角型	98
セラミック金網	99
手持ちビーカー	94
軟膏ビン	99
乳鉢 棒付	99
パック容器	99
ペロペットスポイト	97
ポリ液量計	95
ポリ洗浄ビン	97
ポリ広口ビン	96
ポリ細口ビン	95

測定用品

品名	頁
KAIDANロック	103
KAIDANロックGuard	106
KAIDANロックGuard尺相当	106
KAIDANロックGuardホルダー付	107
KAIDANロック尺相当目盛	103
KAIDANロックポケマグ	105
miniメジャーKAIDAN	108
アルミカットスケール快段目盛 60cm／100cm／150cm／200cm	119
アルミカットスケールハンドル付快段目盛 60cm／100cm／150mm／200cm	119
アルミ水平器 マグネット付	114
アルミスケール快段目盛 15cm／30cm／45cm／60cm／100cm	119
オートロック KAIDAN	105
オートロックPro KAIDAN	104
オートロックPro KAIDAN 尺相当目盛	104
温湿度計快段目盛 白丸型／黒丸型／白縦型／黒縦型	102
カーペンター快段目盛	121
カーペンターミニ快段目盛	121
カーボンファイバーデジタルノギス 100／150	110
快段目盛ものさしシール	116
型取りゲージ／プラスチック製型取りゲージ	118
キャッチアップスケール快段目盛 15cm／30cm／60cm／100cm	120
クラックメジャー快段目盛付 クリア	118
クラックメジャー快段目盛付 直尺タイプ	118
コンベックスホルダ	107
シルバースケール快段目盛 150mm／300mm／600mm／1000mm／1500mm／2000mm	120
タイヤデプスゲージ	113
ダイヤルスラントルール快段目盛	115
ダイヤルスラントルール快段目盛マグネット付	115
超磁力アルミレベル快段目盛付	109

超磁力レベルSafety	109
テーパゲージ快段目盛	117
テーパゲージ快段目盛直尺付	117
デジタルノギス 100／150／200／300	110
デジタルミニデプス	113
電工ケガキゲージ マグネット付	114
貼れるメジャー快段目盛	104
ハンディレベル／ハンディレベル マグネット付	115
ピラーズキャッチネオ／ピラーズキャッチネオネール／ピラーズキャッチ替針	113
ファイバー折尺快段目盛／ファイバー折尺快段目盛尺相当	116
プラスチックテーパゲージ快段目盛	117
プラスチックノギス快段目盛 軽快	110
米麦水分測定器 米名人	102
巻尺	112
洋裁メジャーオート快段目盛	108
洋裁メジャーバラ快段目盛	108
ラク巻 快段目盛30m／快段目盛50m	112
レベルメータ快段目盛	115
ロードカウンター	111

作業用品

品名	頁
シューズプロテクト	126
パワースポーター足用 美筋	125
パワースポーター腰用(インナータイプ)	124
パワースポーター手用	125
パワースポーター膝用	125

園芸土農用品

品名	頁
穴掘るゾー 75mm	136
穴掘るゾー 95mm	136
アルミ柄農機用具土落とし	138
芋掘りフォーク四本刃	135
芋掘りフォーク四本刃 足掛け付き	135
エンピ(太) T字型柄	136
エンピ(細) T字型柄	135
エンピ細 ステンレス	136
家庭菜園鋤 極 ステンレス鍛造鋼付 大 105cm	129
家庭菜園鋤 小 全鋼 105cm	129
家庭菜園鋤 ステンレス鍛造鋼付 角 105cm	129
家庭菜園鋤 ステンレス鍛造鋼付 大 105cm	129
家庭用電動耕運機 耕楽くん／園楽くん	128
草刈レーキ ツルホー	133
ごっそり掘り掘りフォーク 5本刃	135
三角鎌草削り 鋼付21cm刃 磨き仕上げ ボルト止め 120cm	131
樹皮剥ぎ(小) 60cm	133
樹皮剥ぎ(大) 90cm	133
大正鋤 ステンレス 42cm刃 120cm	130
大正鋤 鍛造鋼付 42cm刃 120cm	129
堆肥万能鋤 120cm	137
立鎌 21cm刃 コラボグリップ仕様 ボルト止 105cm	132
立鎌 ステンレス 21cm刃 120cm	131
立鎌 ステンレス 軽量 コラボグリップ仕様 ボルト止 135cm	132
立鎌 鍛造鋼付 21cm刃 120cm	132
立鎌 鍛造鋼付 24cm刃 120cm	132

立鎌 鋼付 12cm刃 120cm	132
立鎌 鋼付 18cm刃 120cm	131
立鎌 鋼付 21cm刃 120cm	131
立鎌 鋼付 24cm刃 120cm	134
立鎌 帆掛型 鍛造鋼付 18cm刃 120cm	132
立鎌 帆掛型 鍛造鋼付 21cm刃 120cm	133
田の草とり	133
長切れ三角鎌 色仕上げ 24cm刃 ボルト止 120cm	131
長切れ三角鎌 磨き仕上げ 24cm刃 ボルト止 120cm	131
筒型スコップ	136
唐鍬 しのぎ付 鍛造鋼付 90cm	138
唐鍬 鍛造鋼付 1.1kg 90cm	138
唐鍬 鍛造鋼付 1.3kg 90cm	138
唐鍬 とんび 鍛造鋼付 (小) 90cm	138
唐鍬 とんび 鍛造鋼付 (大) 90cm	138
唐鍬1kg 105cm	138
刃付ジョレン 25.5cm刃 120cm	134
刃付ジョレン 鍛造鋼付 25.5cm刃 120cm	134
万能鍬 L 120cm	134
万能鍬 ステンレス L 120cm	134
万能フォーク 4本爪	135
汎用 関東ジョレン 90cm	134
備中鍬 畑万能 木柄 100cm	137
備中鍬 土方三本鍬 105cm	137
備中鍬 土方四本鍬 105cm	137
備中鍬 四本がん爪 90cm	137
備中鍬 四本万能 105cm	137
平鍬 神奈川型 鍛造鋼付 120cm	130
平鍬 さくり鍬 120cm	129
平鍬 静岡型 文化鍬 鍛造鋼付 120cm	130
平鍬 館山型 鍛造鋼付 小 90cm	130
平鍬 千葉型 軽量タイプ	130
平鍬 天鍬 鍛造鋼付 135cm	130
掘り取るゾー	136
三つ又鍬軽量タイプ 105cm	138
山芋掘り 片刃 鍛造鋼付 135cm	135
六つ子	133

機械・パーツ

品名	頁
GC替刃	143
SP300替刃(ボルトセット付)	143
最強乗用モア	143
最強スパイダー	142
最強モア	141
スーパースパイダー(4枚入り)	142
スーパーモア	141
鉄人スパイダー	142
ハンマーナイフモア刃	145
ハンマーナイフモア刃取付ボルト	145
フレールモア刃	144
メタルフリー ウイングモア用	140
メタルフリー スパイダーモア用	140



アグリカルチャー

リニューアルしました

オフィシャルサイト

WEB www.agcul.com

“より使いやすく” “より分かりやすい”
ウェブサイトになるよう、ページ構成やデザインになっています。

今後もコンテンツの充実を図り、農家の皆様によりわかりやすい情報をタイムリーに発信していきます！

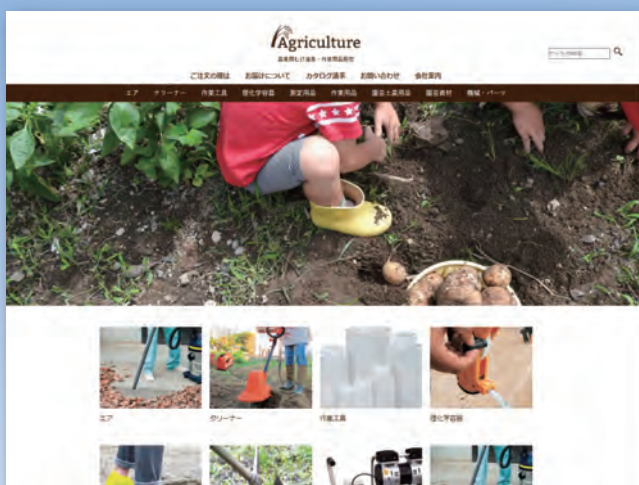

POINT 1

製品情報を充実！

カタログ掲載商品を全て掲載！
ご注文もホームページから行えます！

POINT 2

動画コンテンツを新たに追加！

製品使用動画を公開しています。
製品の使用イメージがより詳しくわかります。動画は随時更新中！

POINT 3

新商品情報、展示会情報を随時お知らせ

カタログ未掲載の新商品や、最新の展示会情報をリアルタイムで発信します。

あなたの街にもアグリカルチャーがお伺いします

アグリカルチャーは全国の農機具代理店様の展示会や、様々な農業イベントに参加出展しています。
アグリカルチャーの商品を実際に手に取って確かめてもらえるいい機会ですので、お住まいのお近くに出展の際には是非お立ち寄りください！

展示会出展情報はオフィシャル HP でもご確認いただけます。
<http://www.agcul.com/>



過去の
展示会の
様子





株式会社パオック

〒955-0061 新潟県三条市林町2-5-21
TEL:(0256)33-5574 FAX:(0256)33-5559

お申し込みお問い合わせ



0120-337-202



0120-337-282

通話料
無料



www.Agcul.com



agcul@paock.co.jp